

PALA DE RUEDAS

# 910/914/920



	910	914	920
<b>Potencia bruta máxima*</b>	82 kW (110 hp)	82 kW (110 hp)	90 kW (121 hp)
<b>Peso de funcionamiento</b>	8.206 kg (18.085 lb)	8.957 kg (19.740 lb)	9.561 kg (23.713 lb)
<b>Capacidad de los cucharones</b>	1,3–3,0 m <sup>3</sup> (1,7–3,9 yd <sup>3</sup> )	1,5–3,0 m <sup>3</sup> (2,0–3,9 yd <sup>3</sup> )	1,7–3,5 m <sup>3</sup> (2,2–4,6 yd <sup>3</sup> )

\* El Motor Cat C3.6 cumple la normativa sobre emisiones fase V de la UE/ Tier 4 Final de la EPA EE. UU.



La nueva familia de palas de ruedas compactas Cat® ofrece un mayor rendimiento que la generación anterior de palas gracias a que ofrece más potencia, más capacidad y más funciones para el cliente.

**CAT®**

PENSADA PARA EL CLIENTE

# 910/914/920



## PALAS DE RUEDAS CREADAS PARA OFRECER MÁS

Las palas de ruedas Cat se han diseñado teniendo en mente la eficiencia y ofrecen lo mejor en cuanto a:



**FIABILIDAD**



**FACILIDAD DE MANTENIMIENTO**



**DURABILIDAD**



**EFICIENCIA DEL COMBUSTIBLE**



**PRODUCTIVIDAD**

Disfrute de un mayor rendimiento a la vez que reduce los costes generales.

# RESULTADOS PRODUCTIVOS

## TRABAJO DE FORMA INTELIGENTE Y MUEVA MÁS



### CUCHARONES CAT PERFORMANCE SERIES

Transporte más cantidad y cargue más rápidamente de forma que cada pasada sea lo más eficiente posible. **Sus paneles laterales redondeados, base más larga y ángulo abierto** los convierten en los mejores cucharones del mercado.

### CON ACOPLAMIENTO SIN ACOPLAMIENTO

Múltiples opciones de conexión de implemento disponibles en interfaces de acoplamiento con bulón, Cat IT, ISO y Cat Fusion™.



### VARILLAJE DE BARRA EN Z OPTIMIZADO

El varillaje de barra en Z optimizado patentado por Caterpillar ofrece la elección más eficiente de arranque y paralelismo para cualquier trabajo. Disponibles en configuraciones estándar o elevación alta.

### DESCONEXIÓN CON AMORTIGUACIÓN

Trabaje más rápida y cómodamente con retorno de **retención suave** a las desconexiones de excavación y reduzca el desgaste de la cuchilla. Ajustable sobre la marcha para adaptarse a las necesidades del día.

# TECNOLOGÍA INTEGRADA

## TRABAJANDO PARA USTED EN UN SEGUNDO PLANO

### VUELTA A LAS DESCONEXIONES DE EXCAVACIÓN CON RETENCIÓN SUAVE PARA MAYOR CONFORT DEL OPERADOR

Característica de vuelta a la excavación fácil con **pulsador para establecer** con puntos fijos superior e inferior así como configuración de implemento de nivel, lo que hace que los ciclos repetitivos sean más rápidos.

- + A la hora de elegir la configuración de la horquilla, la elevación paralela se controla en dos grados para mantener el implemento nivelado en la 914 y 920.

La tecnología incorporada hace más fácil el trabajo con menos fatiga en el operador; de serie en la 920, opcional en la 910 y 914.

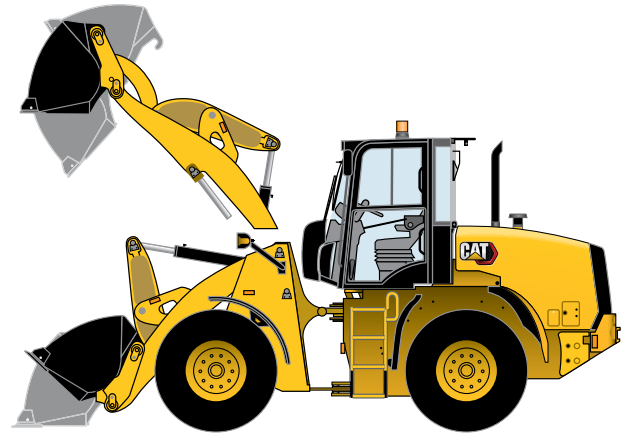

### FUERZA DE TRACCIÓN – CONTROL DE LA FUERZA DE TRACCIÓN EN LAS RUEDAS PARA PROLONGAR LA VIDA DE LOS NEUMÁTICOS

El control de fuerza de tracción es una forma rápida de ajustar el par en los neumáticos para obtener un **menor deslizamiento y menos desgaste de los neumáticos**. Con tan solo presionar un botón se puede aumentar la potencia para condiciones secas o reducirla para el barro o nieve, con lo que se reducen los costes generales de operación.

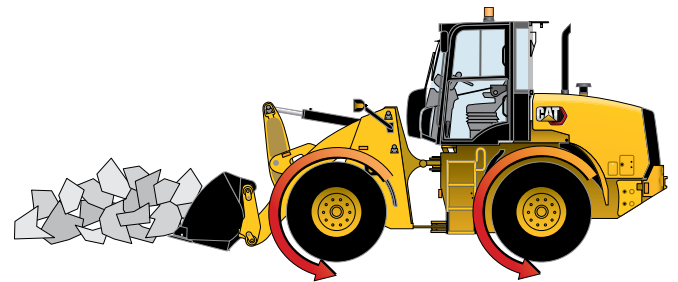

### CONTROL DE AMORTIGUACIÓN PARA RETENCIÓN DE MATERIAL

El control de amortiguación funciona como un amortiguador sensible a la velocidad para elevar los brazos, lo que mejora la **calidad de la conducción** sobre terrenos accidentados con lo que ofrece la mejor opción para el confort del operador y garantiza una excelente retención del material..

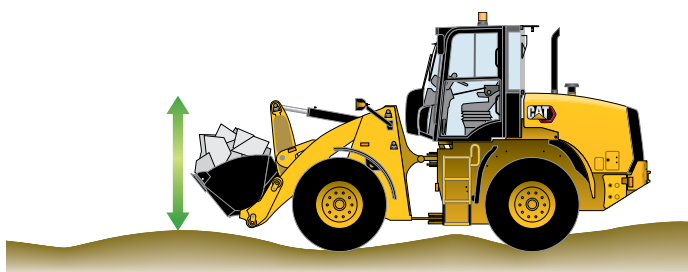

# TREN DE IMPULSIÓN RESISTENTE

CARACTERÍSTICAS DE SERIE Y OPCIONALES PARA CUALQUIER APLICACIÓN



## DIFERENCIALES CON BLOQUEO

Los ejes diferenciales con bloqueo doble de serie proporcionan máxima tracción en múltiples condiciones del suelo simplemente presionando un botón de la palanca tipo joystick.



## LUCES LED O HALÓGENAS

Empiece a trabajar pronto y acabe tarde con los paquetes de luces LED o halógenas que incluyen iluminación en la bahía del motor opcional para poder ver los elementos de control de mantenimiento diario.



## COBERTURA DONDE IMPORTA

Opciones de guardabarros para todas las condiciones y aplicaciones. Básico para trabajo general, cobertura completa con faldones extendidos para nieve intensa o trabajo con barro y opciones exclusivas para el sector de residuos e industrial.



## DISEÑADAS PARA UN NIVEL SUPERIOR

Oferta de palas de ruedas compactas de Cat disponibles:

- + DIFERENCIALES DE EJES CON BLOQUEO
- + OPCIONES DE NEUMÁTICOS PARA CUALQUIER APLICACIÓN, LOS TAMAÑOS VARÍAN DESDE NEUMÁTICOS DE 15,5" HASTA 20,5"
- + CONTROL DE CORRIMIENTO PARA APLICACIONES DE HERRAMIENTAS AUXILIARES DE VELOCIDAD BAJA COMO BARREDORAS O MÁQUINAS QUITANIEVES
- + VÁLVULA DE CARGADOR CON PRESIÓN COMPENSADA PARA TRABAJAR A MENORES RPM
- + CONTROL VELOCIDAD ACTIVADO POR VELOCIDAD (OPCIONAL)

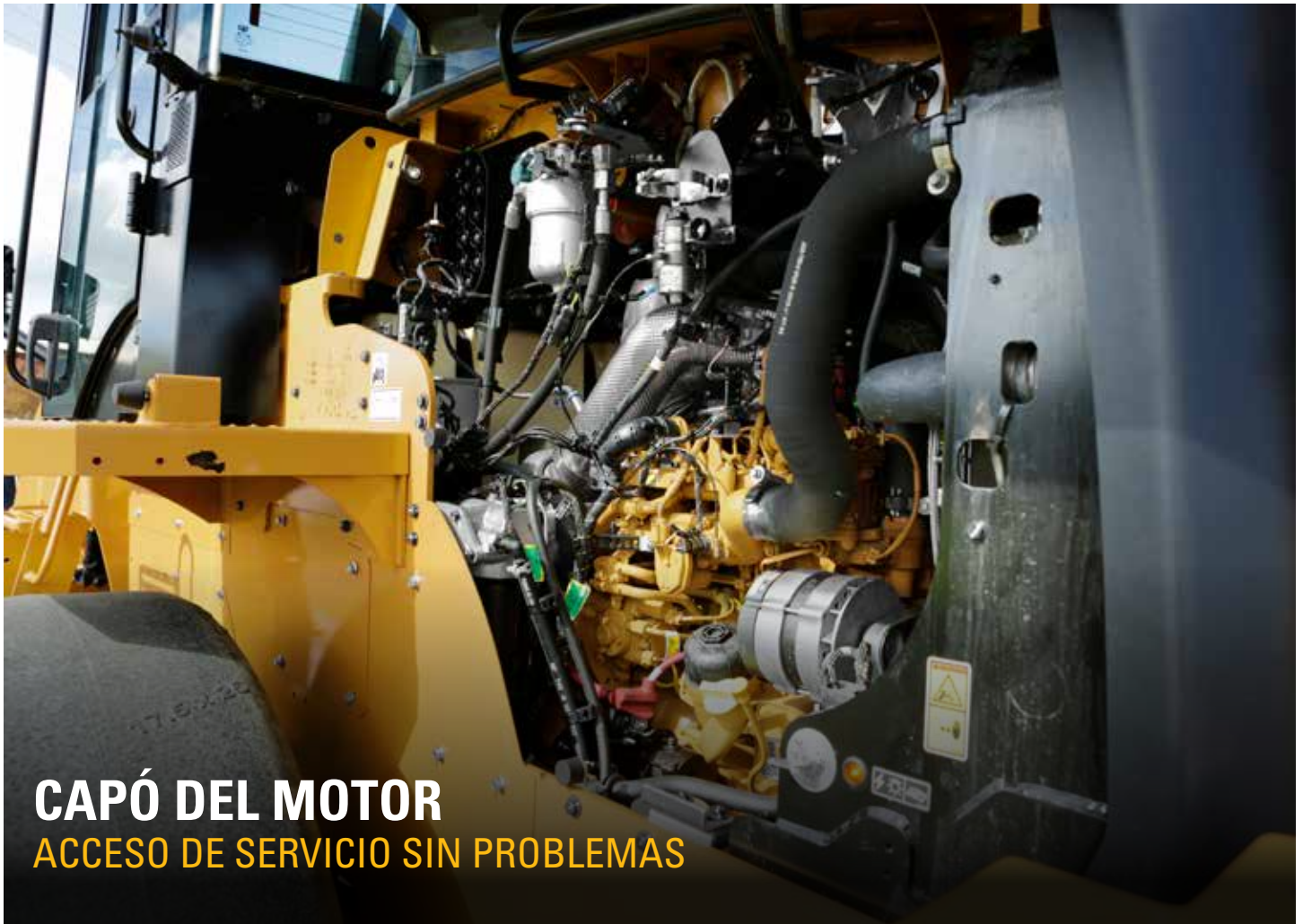

## CAPÓ DEL MOTOR

### ACCESO DE SERVICIO SIN PROBLEMAS



#### SOLUCIONES DE EMISIONES SENCILLAS

Sin tiempo de inactividad para emisiones de serie. Deje que trabaje por usted ya que se **gestiona sola** sin botones adicionales de los que preocuparse.

#### VENTILADOR REVERSIBLE

Mantenga el ambiente limpio y fresco con la opción de ventilador de inversión automática con purga manual si es necesario.



#### MANTENIMIENTO SENCILLO

Todos los elementos de mantenimiento periódico son fácilmente accesibles, con lo que el servicio es más sencillo.



#### MÁS POTENCIA

El motor compatible con Stage V de la UE/ EPA Tier 4 Final de EE. UU. proporciona más potencia de forma más eficiente cuando la necesite.

# PUESTO DEL OPERADOR

VISIBILIDAD, ERGONOMÍA Y COMODIDAD EXCEPCIONALES

## INTERRUPTORES Y TABLERO DE INSTRUMENTOS EN COLOR

La información que necesita con características adicionales de la máquina, todo ello cerca.



## CÁMARA DE VISIÓN TRASERA - DE SERIE

Manténgase al tanto de todo el lugar de trabajo con una cámara de visión trasera (de serie en configuraciones de cabina) y una cámara de visión delantera opcional.



## PALANCAS TIPO JOYSTICK

Opciones para su trabajo desde cucharones y horquillas a implementos complejos con dos, tres o cuatro joysticks de válvula.

## SISTEMA DE SEGURIDAD

Evite el uso no autorizado de la máquina con el sistema de seguridad opcional.



# OPCIONES A SU ALCANCE

- 1) Incremento/disminución de la gama de velocidad\*
- 2) Acoplamiento\*
- 3) Bloqueo de implemento
- 4) Ventilador reversible\*
- 5) Electricidad/Auxiliar de caudal alto del implemento\*
- 6) Interruptor de prueba de la dirección secundaria\*
- 7) Tomas USB
- 8) Enchufe de 12 V
- 9) Control de corrimiento
- 10) Bloqueo del acelerador del motor
- 11) Caudal continuo\*
- 12) Interruptor de llave
- 13) Controles HVAC\*

\* Opcional en algunas configuraciones

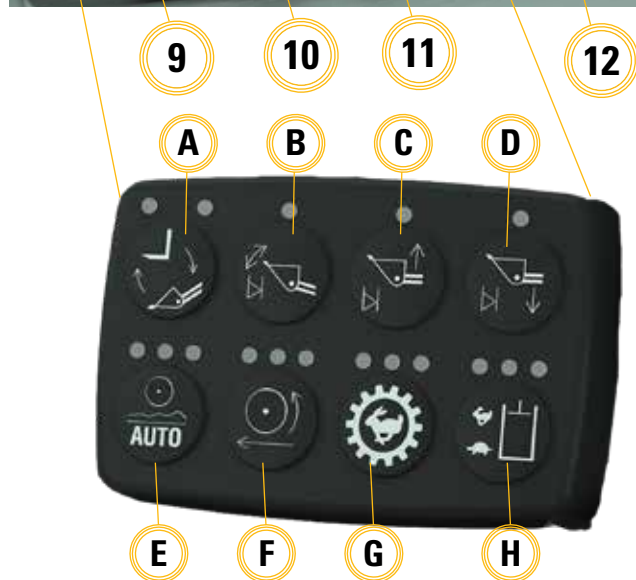
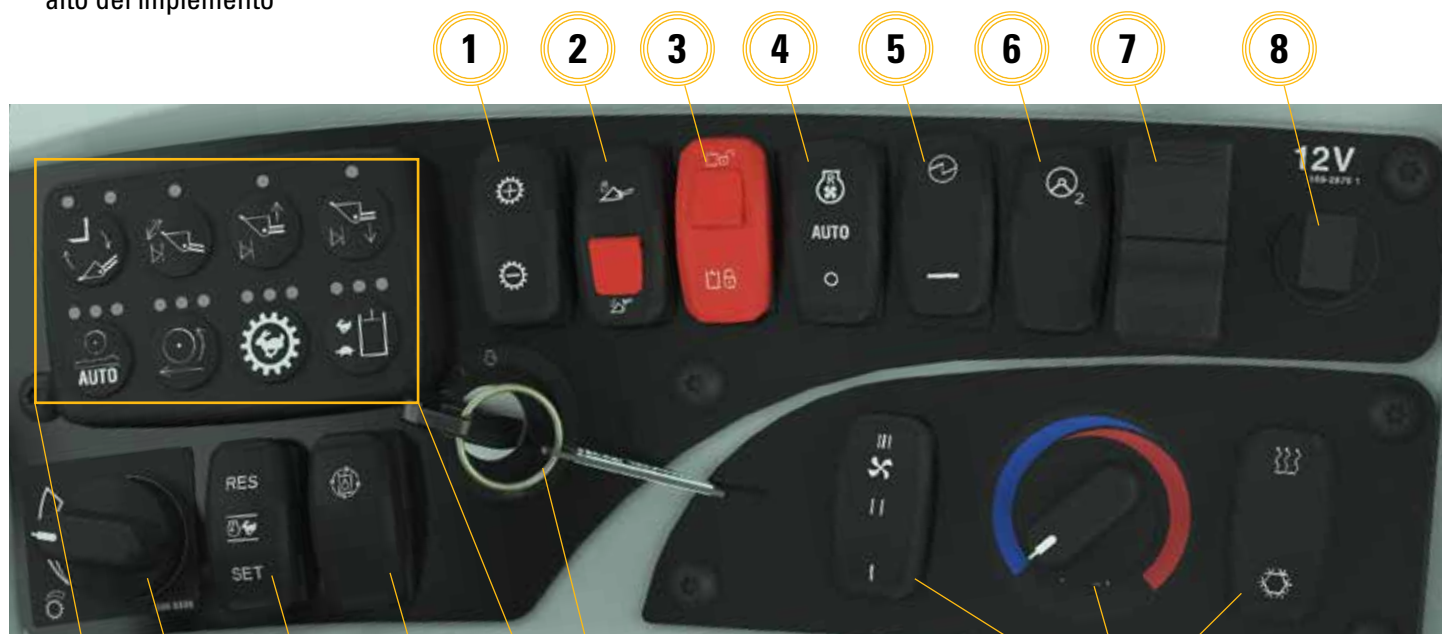

- A horquilla/cucharón<sup>^</sup>
- B Ajuste de desconexión de inclinación<sup>^</sup>
- C Ajuste de desconexión de subida<sup>^</sup>
- D Ajuste de desconexión de bajada<sup>^</sup>
- E Control de amortiguación\*
- F Control de tracción
- G Control de respuesta de la transmisión
- H de control del implemento del brazo del cargador

\* Opcional en algunas configuraciones

<sup>^</sup>De serie en la 920. Opcional en la 910 y 914.

El **control de respuesta de la transmisión** Hystat seleccionable permite que el operador seleccione uno de los tres modos disponibles para adaptar la respuesta de control de la máquina a las preferencias y nivel de conocimientos del operador, así como a los requisitos de la aplicación.

La función de **control del implemento de brazo de cargador** seleccionable ofrece tres niveles de control y permite que el operador ajuste la capacidad de respuesta y la velocidad de las funciones de inclinación y elevación para controlar de forma más precisa el implemento.



# SELECCIONE SU CONFIGURACIÓN

OPCIONES DE SERIE Y PERSONALIZADAS PARA CUALQUIER APLICACIÓN

TAREA → HERRAMIENTA → MÁQUINA = MÁXIMA EFICIENCIA EN EL LUGAR DE TRABAJO

CARACTERÍSTICA	CUCHARONES DE USO GENERAL	CUCHARONES DE USOS MÚLTIPLES	CUCHARONES DE MATERIAL LIGERO	CUCHARONES DE ALTO VOLTEO	BARREDORAS	HERRAMIENTAS PARA NIEVE	HORQUILLAS	BRAZO DE MANIPULACIÓN DE MATERIALES
Capacidad de respuesta del brazo del cargador	✓	✓	✓	✓	✓	✓	✓	✓
Capacidad de respuesta de la transmisión	✓		✓	✓		✓		
Desconexiones	✓	✓	✓	✓			✓	✓
Control de amortiguación	✓		✓	✓			✓	✓
Flujo auxiliar		✓		✓	✓	✓		
Caudal continuo					✓			
Fuerza de tracción	✓	✓	✓	✓		✓		
Control de corrimiento					✓			



## UN IMPLEMENTO PARA CADA TRABAJO



OPCIONES DE ACOPLAMIENTO PARA IT, ISO Y FUSION



CUCHARONES DE USO GENERAL



CUCHARONES DE USOS MÚLTIPLES



CUCHARONES DE MATERIAL LIGERO



CUCHARONES DE ALTO VOLTEO



ESCOBAS RECOGEDORAS Y EN ÁNGULO



HOJAS QUITANIEVES



HOJAS QUITANIEVES



HORQUILLAS



BRAZOS DE MANIPULACIÓN DE MATERIALES



Hay disponibles sistemas hidráulicos auxiliares con conexión a presión o con tornillo para conectar accesorios a su conexión de implemento Cat Work favorito. El control eléctrico de las herramientas desde la cabina ofrece opciones únicas cuando se necesitan.

# PAQUETES DE MANIPULADORA

## CONFIGURACIONES ÚNICAS PARA TRABAJO ÚNICO



### Manipulador de residuos (914 y 920)



- 1) Ventilador reversible
- 2) Protección del capó del motor
- 3) Protección de luces de posición
- 4) Protector del cárter
- 5) Protector del tren de potencia
- 6) Protección del enganche
- 7) Protección eje motriz
- 8) Opciones de neumáticos (sólidos o neumáticos)
- 9) Protección de los faros



### Manipuladora de áridos (914 y 920)



- 1) Cucharones adaptados al trabajo
- 2) Opciones de acoplamiento de bulón o acoplamiento
- 3) Opciones de neumáticos
- 4) Contrapesos específicos

## GRANDES OPCIONES, PALA COMPACTA

Paquetes de configuración exclusivos adaptados a su aplicación. Cuando el tiempo de funcionamiento es clave, elija opciones para lo que necesita su lugar de trabajo para sacar el máximo partido a su pala Cat.



# INFORMACIÓN EN TIEMPO REAL DE CAT LINK

## ELIMINA LAS ESTIMACIONES DE LA GESTIÓN DE SU EQUIPO

El hardware de Cat Link (Product Link™) y el software (VisionLink®) trabajan juntos para proporcionarle la información del equipo. Obtenga acceso en tiempo real a la información de cada máquina de su flota en cualquier lugar de trabajo, no importa el tamaño de la operación ni las marcas de equipo que utilice.



### PRODUCT LINK

Controla la ubicación de los activos, las horas de funcionamiento y el combustible, los códigos de diagnóstico, los tiempos de inactividad y mucho más para mejorar la productividad y reducir los costes de operación. Conectividad telefónica celular de serie. Conectividad por satélite disponible.

### VISIONLINK

Con la interfaz en línea VisionLink puede ver una vista común y completa de la información, con lo que será más fácil gestionar una flota mixta y tomar decisiones fundadas.



### MY.CAT.COM

También puede acceder a la información sobre Caterpillar y distribuidores Cat en [my.cat.com](http://my.cat.com). My.cat.com le permite acceder a programas de mantenimiento preventivo, componentes, registro de servicio, coberturas de las garantías y otras muchas opciones con tan solo un inicio de sesión. Además, puede vincularlo directamente a su cuenta VisionLink.



### ASISTENCIA DE UNA PRESTIGIOSA RED DE DISTRIBUIDORES CAT

Puede confiar en su distribuidor de Cat para lo que necesite, desde adquirir máquinas nuevas o usadas hasta las opciones de alquiler o reconstrucción, ajustándose siempre a las necesidades de su empresa.



# Especificaciones de la Pala de Ruedas 910/914/920

## Motor

Cat® 3.6	910		914		920	
Potencia bruta máxima	1800 rev/min		1800 rev/min		2200 rev/min	
ISO 14396	82 kW	110 hp	82 kW	110 hp	90 kW	121 hp
ISO 14396 (sistema métrico)	112 hp		112 hp		122 hp	
Potencia nominal neta	2200 rev/min		2200 rev/min		2200 rev/min	
SAE J1349	74 kW	99 hp	74 kW	99 hp	90 kW	121 hp
ISO 9249	73 kW	98 hp	73 kW	98 hp	88 kW	118 hp
Par bruto máximo						
SAE J1995	454 N·m	335 lb-pie	454 N·m	335 lb-pie	505 N·m	372 lbf-pie
ISO 14396	450 N·m	332 lb-pie	450 N·m	332 lb-pie	500 N·m	369 lb-pie
Par neto máximo						
SAE J1349	446 N·m	329 lbf-pie	446 N·m	329 lbf-pie	496 N·m	366 lb-pie
ISO 9249	443 N·m	327 lb-pie	443 N·m	327 lb-pie	493 N·m	363 lb-pie
Cilindrada	3,6 L	220 pulg <sup>3</sup>	3,6 L	220 pulg <sup>3</sup>	3,6 L	220 pulg <sup>3</sup>
Calibre	98 mm	3,85 pulg	98 mm	3,85 pulg	98 mm	3,85 pulg
Carrera	120 mm	4,72 pulg	120 mm	4,72 pulg	120 mm	4,72 pulg

Las clasificaciones de potencia neta se prueban en las condiciones de referencia correspondientes al estándar especificado vigente en el momento de la fabricación.

- La potencia neta anunciada es la potencia disponible en el volante cuando el motor está equipado con ventilador, filtro de aire, silenciador y alternador.
- El motor Cat C3.6 cumple los estándares de emisiones Tier 4 Final de la EPA de EE. UU. y Stage V de la UE.

## Par motor

### 910/914

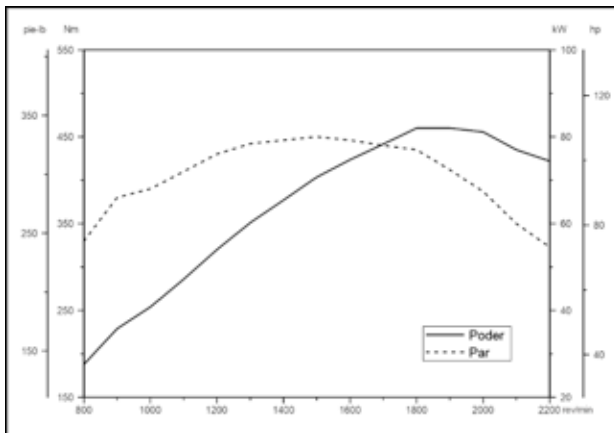

### 920

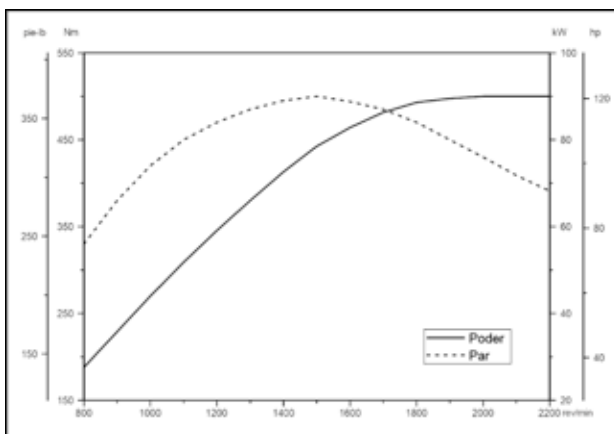

# Especificaciones de la Pala de Ruedas 910/914/920

## Cabina



- ROPS: ISO 3471:2008.
- FOPS: ISO 3449:2005 nivel II.
- El nivel de presión acústica dinámica en los oídos del operador declarada conforme a las disposiciones de la norma ISO 6396:2008\* es de 77 dB(A) con las puertas y las ventanillas cerradas y la cabina debidamente instalada y en las correctas condiciones de mantenimiento.
- El nivel de potencia acústica medido para las configuraciones con la marca CE según los procedimientos de prueba y condiciones especificados en la directiva 2000/14/CE, es de 103 dB(A).

\*Las mediciones se realizaron con las puertas y ventanillas de la cabina cerradas.

## Sistema hidráulico de la pala



- El sistema de implementos de la 910 es un control de centro abierto con una bomba de engranajes.
- El sistema de implementos de la 914 y 920 usa una bomba de caudal variable dedicada con detección de carga.
- El varillaje de la pala utiliza dos cilindros de elevación de doble acción y un cilindro de inclinación de accionamiento simple.

	910		914		920	
Caudal máximo: bomba de implemento	122 L/min	32 gal/min	148 L/min	39 gal/min	165 L/min	44 gal/min
Caudal máximo de la 3ª función, estándar	95 L/min	25 gal/min	95 L/min	25 gal/min	95 L/min	25 gal/min
Caudal máximo de la 3ª función, alto	N/D	N/D	120 L/min	32 gal/min	150 L/min	40 gal/min
Caudal máximo de la 4ª función	95 L/min	25 gal/min	95 L/min	25 gal/min	95 L/min	25 gal/min
Presión de trabajo máxima: bomba de implemento	23.500 kPa	3.408 lb/pulg <sup>2</sup>	28.000 kPa	4.061 lb/pulg <sup>2</sup>	28.000 kPa	4.061 lb/pulg <sup>2</sup>
Presión de seguridad: cilindro de inclinación	32.000 kPa	4.641 lb/pulg <sup>2</sup>	32.000 kPa	4.641 lb/pulg <sup>2</sup>	32.000 kPa	4.641 lb/pulg <sup>2</sup>
Presión de trabajo máxima de la 3.ª y 4.ª función	20.000 kPa	2.901 lb/pulg <sup>2</sup>	22.000 kPa	3.191 lb/pulg <sup>2</sup>	28.000 kPa	4.061 lb/pulg <sup>2</sup>
Presión de alivio máxima de la 3.ª y 4.ª función	25.000 kPa	3.626 lb/pulg <sup>2</sup>	25.000 kPa	3.626 lb/pulg <sup>2</sup>	32.000 kPa	4.641 lb/pulg <sup>2</sup>
Cilindro de elevación: Doble acción						
Diámetro del calibre	100 mm	3,9 pulg	100 mm	3,9 pulg	110 mm	4,3 pulg
Diámetro de la varilla	60 mm	2,4 pulg	60 mm	2,4 pulg	60 mm	2,4 pulg
Carrera	593 mm	23,3 pulg	593 mm	23,3 pulg	547 mm	21,5 pulg
Cilindro de inclinación: Doble acción						
Diámetro del calibre	100 mm	3,9 pulg	100 mm	3,9 pulg	110 mm	4,3 pulg
Diámetro de la varilla	60 mm	2,4 pulg	60 mm	2,4 pulg	65 mm	2,6 pulg
Carrera	578 mm	22,8 pulg	578 mm	22,8 pulg	556 mm	21,8 pulg
Tiempos de ciclo						
Elevación (desde el nivel del suelo hasta la elevación máxima)	5,3 segundos		5,1 segundos		4,8 segundos	
Descarga (en la posición de máxima elevación)	1,5 segundos		1,7 segundos		2,0 segundos	
Recogida del cucharón	2,7 segundos		2,3 segundos		2,3 segundos	
Flotación hacia abajo (desde la elevación máxima hasta el nivel del suelo)	5,7 segundos		5,7 segundos		5,7 segundos	
Tiempo total del ciclo	15,2 segundos		14,8 segundos		15,2 segundos	

# Especificaciones de la Pala de Ruedas 910/914/920

## Tren de potencia



- El bloqueo del diferencial puede conectarse en movimiento hasta su par total a 2,5 km/h (1,6 mph) y permanece activo hasta 10 km/h (6,3 mph).

	910	914	920
Eje delantero	Fijo	Fijo	Fijo
Ayuda a la tracción	Diferencial de bloqueo (estándar)	Diferencial de bloqueo (estándar)	Diferencial de bloqueo (estándar)
Eje trasero	Oscilante	Oscilante	Oscilante
Oscilación	± 11°	± 11°	± 11°
Ayuda a la tracción	Diferencial de bloqueo (estándar)	Diferencial de bloqueo (estándar)	Diferencial de bloqueo (estándar)
Frenos			
Mantenimiento	Discos interiores sumergidos en aceite	Discos interiores sumergidos en aceite	Discos interiores sumergidos en aceite
Estacionamiento	Aplicación por cable, liberación por resorte	Aplicación por cable, liberación por resorte	Aplicación por cable, liberación por resorte

## Transmisión



- \* El control de corrimiento permite controlar la velocidad desde el reposo hasta 10 km/h (6,3 mph).

	910		914		920	
Marcha adelante y atrás						
Control de corrimiento*	10 km/h	6,3 mph	10 km/h	6,3 mph	10 km/h	6,3 mph
Gama de velocidad 1	10 km/h	6,3 mph	10 km/h	6,3 mph	10 km/h	6,3 mph
Gama de velocidad 2	20 km/h	12,5 mph	20 km/h	12,5 mph	20 km/h	12,5 mph
Gama de velocidad 3	40 km/h	25 mph	40 km/h	25 mph	40 km/h	25 mph

# Especificaciones de la Pala de Ruedas 910/914/920

## Dirección



- El sistema de dirección de la 910 usa una bomba de engranajes con control de caudal de prioridad.
- El sistema de dirección de la 914 y 920 usa una bomba de caudal variable dedicada con detección de carga.
- El sistema de dirección utiliza dos cilindros de dirección doble acción.

	910		914		920	
Ángulo de articulación de dirección (a cada lado)	40°		40°		40°	
Cilindro de dirección: Doble acción						
Diámetro del calibre	60 mm	2,4 pulg	60 mm	2,4 pulg	60 mm	2,4 pulg
Diámetro de la varilla	35 mm	1,4 pulg	35 mm	1,4 pulg	35 mm	1,4 pulg
Carrera	400 mm	15,7 in	400 mm	15,7 in	400 mm	15,7 in
Caudal máximo: bomba de dirección	66 L/min	17 gal/min	82 L/min	22 gal/min	82 L/min	22 gal/min
Presión de trabajo máxima: bomba de dirección	18.500 kPa	2.683 lb/pulg <sup>2</sup>	22.500 kPa	3.263 lb/pulg <sup>2</sup>	20.000 kPa	2.901 lb/pulg <sup>2</sup>
Par de dirección máximo						
0° (máquina recta)	50.375 N·m	37.155 lbf-pie	50.375 N·m	37.155 lbf-pie	57.630 N·m	42.506 lbf-pie
40° (máquina completamente girada)	37.620 N·m	27.747 lbf-pie	37.620 N·m	27.747 lbf-pie	42.570 N·m	31.398 lbf-pie
Tiempos de ciclo de dirección (del tope izquierdo al tope derecho)						
A 2.350 rev/min; 90 rev/min Velocidad del volante	3,2 segundos		2,8 segundos		2,3 segundos	
Número de giros del volante de dirección						
Del tope izquierdo al tope derecho o del tope derecho al tope izquierdo	3,75 giros		3,75 giros		3,4 giros	

## Capacidades de llenado de servicio

	910		914		920	
Depósito de combustible	165 L	43,6 gal	165 L	43,6 gal	165 L	43,6 gal
Sistema de enfriamiento	21,5 L	5,7 gal	21,5 L	5,7 gal	21,5 L	5,7 gal
Cárter del motor	9 L	2,4 gal	9 L	2,4 gal	9 L	2,4 gal
Eje delantero	10,1 L	2,67 gal	12,1 L	3,2 gal	17 L	4,5 gal
Eje trasero	10,1 L	2,67 gal	12,1 L	3,2 gal	17 L	4,5 gal
Sistema hidráulico (incluido el depósito)	98 L	25,9 gal	98 L	25,9 gal	98 L	25,9 gal
Depósito hidráulico	55 L	14,5 gal	55 L	14,5 gal	55 L	14,5 gal
Transmisión	3,2 L	0,8 gal	3,2 L	0,8 gal	3,2 L	0,8 gal
Depósito de líquido de escape diésel* (DEF, Diesel Exhaust Fluid)	19 L	5,0 gal	19 L	5,0 gal	19 L	5,0 gal

\* El DEF (Diesel Exhaust Fluid, fluido de escape diésel) utilizado en sistemas Cat de reducción catalítica selectiva (SCR, Selective Catalytic Reduction) debe cumplir los requisitos indicados en la norma 22241-1 de la Organización Internacional de Normalización (ISO).

# Especificaciones de la Pala de Ruedas 910/914/920

## Dimensiones con el cucharón

Todas las dimensiones son aproximadas. Las dimensiones pueden variar según la selección de cucharón y neumáticos. Consulte las especificaciones de funcionamiento con cucharones.

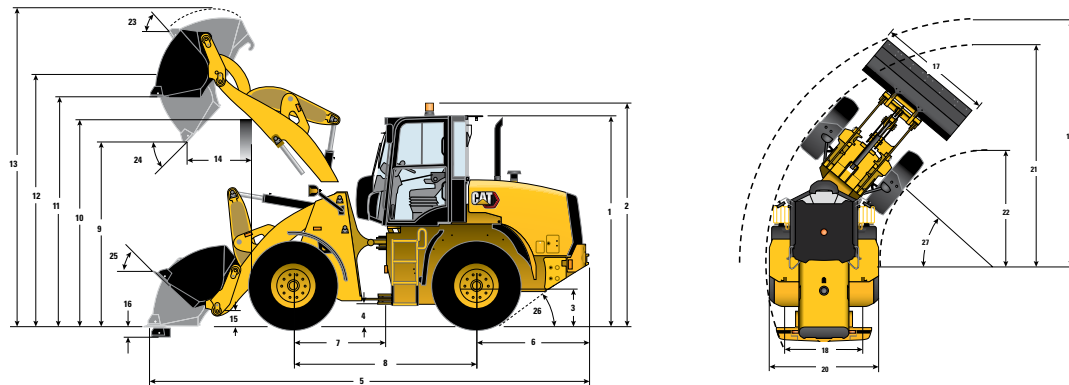

\*Varía en función del cucharón.

\*\*Varía en función de los neumáticos.

	Elevación estándar		
	910	914	920
** 1 Altura: Del suelo a la cabina	3020 mm (9'10")	3093 mm (10'1")	3110 mm (10'2")
** 2 Altura: Del suelo a la baliza	3210 mm (10'6")	3283 mm (10'9")	3300 mm (10'9")
** 3 Altura: Del suelo al eje central	600 mm (1'11")	640 mm (2'1")	640 mm (2'1")
** 4 Altura: Altura libre sobre el suelo	348 mm (1'1")	405 mm (1'3")	438 mm (1'5")
* 5 Longitud: total	6373 mm (20'10")	6397 mm (20'11")	6756 mm (22'1")
6 Longitud: Del eje trasero al paragolpes	1590 mm (5'2")	1600 mm (5'2")	1663 mm (5'5")
7 Longitud: Del enganche al eje delantero	1300 mm (4'3")	1300 mm (4'3")	1350 mm (4'5")
8 Longitud: Distancia entre ejes	2600 mm (8'6")	2600 mm (8'6")	2700 mm (8'10")
* 9 Espacio libre: Cucharón a 45°	2747 mm (9'0")	2749 mm (9'0")	2800 mm (9'2")
** 10 Espacio libre: Altura de carga máxima	3284 mm (10'9")	3315 mm (10'10")	3381 mm (11'1")
** 11 Espacio libre: cucharón horizontal	3418 mm (11'2")	3446 mm (11'3")	3562 mm (11'8")
** 12 Altura: Bulón del cucharón	3673 mm (12'0")	3701 mm (12'1")	3818 mm (12'6")
** 13 Altura: total	4646 mm (15'2")	4681 mm (15'4")	4882 mm (16'0")
* 14 Alcance: Cucharón a 45°	867 mm (2'10")	868 mm (2'10")	974 mm (3'2")
15 Altura de transporte: Bulón del cucharón	319 mm (1'0")	317 mm (1'0")	345 mm (1'1")
** 16 Profundidad de excavación	116 mm (0'4,5")	90 mm (0'3,5")	61 mm (0'2,4")
17 Anchura: cucharón	2401 mm (7'10")	2401 mm (7'10")	2401 mm (7'10")
18 Anchura: centro de la rodadura	1800 mm (5'10")	1800 mm (5'10")	1800 mm (5'10")
19 Radio de giro: sobre el cucharón	5223 mm (17'1")	5232 mm (17'2")	5425 mm (17'9")
20 Anchura: sobre neumáticos	2259 mm (7'4")	2259 mm (7'4")	2259 mm (7'4")
21 Radio de giro: fuera de los neumáticos	4716 mm (15'5")	4741 mm (15'6")	4877 mm (16'0")
22 Radio de giro: dentro de los neumáticos	2446 mm (8'0")	2426 mm (7'11")	2563 mm (8'4")
23 Ángulo de recogida en la posición de máxima elevación	57°	57°	57°
24 Ángulo de descarga en la posición de máxima elevación	48°	48°	47°
25 Ángulo de recogida en posición de transporte	42°	42°	44°
26 Ángulo de salida	33°	33°	33°
27 Ángulo de articulación	40°	40°	40°
Peso de funcionamiento	8206 kg (18.085 lb)	8677 kg (19.124 lb)	9865 kg (21.742 lb)
Neumáticos: Michelin	15.5 R25 (L2) XTLA	17.5 R25 (L2) XTLA	17.5 R25 (L2) XTLA
Presión de neumáticos delanteros	3,75 bares (54 lb/pulg <sup>2</sup> )	3,5 bares (51 lb/pulg <sup>2</sup> )	3,5 bares (51 lb/pulg <sup>2</sup> )
Presión de neumáticos traseros	2,5 bares (36 lb/pulg <sup>2</sup> )	2,5 bares (36 lb/pulg <sup>2</sup> )	2,5 bares (36 lb/pulg <sup>2</sup> )

Estas dimensiones corresponden a una máquina configurada con cucharón IT de uso general, cuchilla empernable, contrapesos opcionales, protección estándar, un operador de 80 kg (176 lb), todos los líquidos llenos y neumáticos Michelin 15.5 R25 (L2) XTLA para 910 y Michelin 17.5 R25 (L2) XTLA para 914 y 920.



# Especificaciones de la Pala de Ruedas 910/914/920

## Dimensiones con el cucharón

Todas las dimensiones son aproximadas. Las dimensiones pueden variar según la selección de cucharón y neumáticos. Consulte las especificaciones de funcionamiento con cucharones.

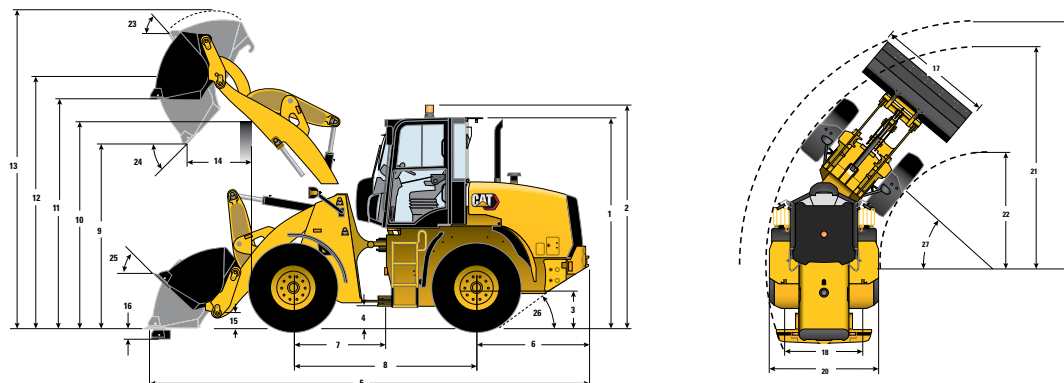

\*\*Varía en función del cucharón.





\*\*Varía en función de los neumáticos.

	Elevación alta		
	910	914	920
** 1 Altura: Del suelo a la cabina	3020 mm (9'10")	3093 mm (10'1")	3110 mm (10'2")
** 2 Altura: Del suelo a la baliza	3210 mm (10'6")	3283 mm (10'9")	3300 mm (10'9")
** 3 Altura: Del suelo al eje central	600 mm (1'11")	640 mm (2'1")	640 mm (2'1")
** 4 Altura: Altura libre sobre el suelo	348 mm (1'1")	405 mm (1'3")	438 mm (1'5")
* 5 Longitud: total	6905 mm (22'7")	6940 mm (22'9")	7106 mm (23'3")
6 Longitud: Del eje trasero al paragolpes	1590 mm (5'2")	1600 mm (5'2")	1615 mm (5'3")
7 Longitud: Del enganche al eje delantero	1300 mm (4'3")	1300 mm (4'3")	1350 mm (4'5")
8 Longitud: Distancia entre ejes	2600 mm (8'6")	2600 mm (8'6")	2700 mm (8'10")
* 9 Espacio libre: Cucharón a 45°	3125 mm (10'3")	3118 mm (10'2")	3126 mm (10'3")
** 10 Espacio libre: Altura de carga máxima	3397 mm (11'1")	3429 mm (11'2")	3447 mm (11'3")
** 11 Espacio libre: cucharón horizontal	3774 mm (12'4")	3800 mm (12'5")	3851 mm (12'7")
** 12 Altura: Bulón del cucharón	4030 mm (13'2")	4055 mm (13'3")	4106 mm (13'5")
** 13 Altura: total	5002 mm (16'4")	5034 mm (16'6")	5135 mm (16'10")
* 14 Alcance: Cucharón a 45°	1115 mm (3'7")	1109 mm (3'7")	1137 mm (3'8")
15 Altura de transporte: Bulón del cucharón	480 mm (1'6")	483 mm (1'6")	499 mm (1'7")
** 16 Profundidad de excavación	295 mm (0'11,6")	273 mm (0'10,7")	214 mm (0'8,4")
17 Anchura: cucharón	2401 mm (7'10")	2401 mm (7'10")	2401 mm (7'10")
18 Anchura: centro de la rodadura	1800 mm (5'10")	1800 mm (5'10")	1800 mm (5'10")
19 Radio de giro: sobre el cucharón	5465 mm (17'11")	5482 mm (17'11")	5694 mm (18'8")
20 Anchura: sobre neumáticos	2259 mm (7'4")	2259 mm (7'4")	2259 mm (7'4")
21 Radio de giro: fuera de los neumáticos	4716 mm (15'5")	4741 mm (15'6")	4877 mm (16'0")
22 Radio de giro: dentro de los neumáticos	2446 mm (8'0")	2426 mm (7'11")	2563 mm (8'4")
23 Ángulo de recogida en la posición de máxima elevación	60°	60°	47°
24 Ángulo de descarga en la posición de máxima elevación	44°	44°	48°
25 Ángulo de recogida en posición de transporte	50°	50°	36°
26 Ángulo de salida	33°	33°	33°
27 Ángulo de articulación	40°	40°	40°
Peso de funcionamiento	8548 kg (18.840 lb)	8977 kg (19.785 lb)	10.044 kg (22.136 lb)
Neumáticos: Michelin	15.5 R25 (L2) XTLA	17.5 R25 (L2) XTLA	17.5 R25 (L2) XTLA
Presión de neumáticos delanteros	3,75 bares (54 lb/pulg <sup>2</sup> )	3,5 bares (51 lb/pulg <sup>2</sup> )	3,5 bares (51 lb/pulg <sup>2</sup> )
Presión de neumáticos traseros	2,5 bares (36 lb/pulg <sup>2</sup> )	2,5 bares (36 lb/pulg <sup>2</sup> )	2,5 bares (36 lb/pulg <sup>2</sup> )

Estas dimensiones corresponden a una máquina configurada con cucharón IT de uso general, cuchilla empernable, contrapesos opcionales, protección estándar, un operador de 80 kg (176 lb), todos los líquidos llenos y neumáticos Michelin 15.5 R25 (L2) XTLA para 910 y Michelin 17.5 R25 (L2) XTLA para 914 y 920.

# Especificaciones de la Pala de Ruedas 910/914/920

## Especificaciones de funcionamiento de la 910 con cucharones

		Cucharones de uso general						Elevación alta
								
		Bulón	Portaherramientas integrado		ISO 23727		Fondo liso	
Capacidad nominal al 100 % (incluida cuchilla empernable)	m <sup>3</sup>	1,4	1,3	1,5	1,3	1,5	1,5	-
	yd <sup>3</sup>	(1,8)	(1,7)	(2,0)	(1,7)	(2,0)	(2,0)	-
Capacidad nominal al 110 % (incluida cuchilla empernable)	m <sup>3</sup>	1,54	1,43	1,65	1,43	1,65	1,65	-
	yd <sup>3</sup>	(2,0)	(1,87)	(2,16)	(1,87)	(2,16)	(2,16)	-
<b>17</b> Anchura: cucharón	mm	2401	2401	2401	2401	2401	2401	-
	pies/pulg	(7'10")	(7'10")	(7'10")	(7'10")	(7'10")	(7'10")	-
Densidad nominal de material, factor de llenado del 110 %	kg/m <sup>3</sup>	1690	1713	1463	1671	1428	1399	-129
	lb/yd <sup>3</sup>	(2.849)	(2.887)	(2.466)	(2.817)	(2.407)	(2.358)	(-284)
<b>9</b> Espacio libre: Máxima elevación, ángulo de descarga de 45°	mm	2846	2809	2747	2772	2709	2759	-346
	pies/pulg	(9'4")	(9'2")	(9'0")	(9'1")	(8'10")	(9'0")	(-1'10")
<b>14</b> Alcance: Máxima elevación, ángulo de descarga de 45°	mm	759	820	867	863	909	970	+273
	pies/pulg	(2'5")	(2'8")	(2'10")	(2'9")	(2'11")	(3'2")	(0'10")
Alcance: espacio libre de 2130 mm (7'0"), ángulo de descarga de 45°	mm	1338	1380	1392	1403	1411	1502	+476
	pies/pulg	(4'4")	(4'6")	(4'6")	(4'7")	(4'7")	(4'11")	(1'6")
Alcance: pluma y cucharón horizontales	mm	2026	2092	2172	2149	2228	2227	+456
	pies/pulg	(6'7")	(6'10")	(7'1")	(7'0")	(7'3")	(7'3")	(1'5")
<b>16</b> Profundidad de excavación	mm	116	117	116	117	117	115	+178
	pulg	(4,5")	(4,6")	(4,6")	(4,6")	(4,6")	(4,5")	(0'7")
<b>5</b> Longitud: total	mm	6269	6337	6417	6394	6473	6470	+572
	pies/pulg	(20' 6")	(20' 9")	(21' 0")	(20' 11")	(21' 2")	(21' 2")	(1' 10")
<b>13</b> Altura: total	mm	4534	4563	4646	4599	4667	4675	+422
	pies/pulg	(14'10")	(14'11")	(15'2")	(15'1")	(15'3")	(15'4")	(1'4")
<b>19</b> Radio de giro: cucharón en posición de transporte	mm	5180	5199	5223	5216	5239	5239	+290
	pies/pulg	(16'11")	(17'0")	(17'1")	(17'1")	(17'2")	(17'2")	(0'11")
Carga límite de equilibrio: recta, ISO 14397-1*	kg	6187	5845	5769	5709	5635	5527	-792
	lb	(13.635)	(12.882)	(12.714)	(12.581)	(12.418)	(12.181)	(-1.745)
Carga límite de equilibrio: recta, neumáticos rígidos**	kg	6444	6089	6009	5946	5869	5757	-825
	lb	(14.203)	(13.419)	(13.243)	(13.105)	(12.936)	(12.689)	(-1.818)
Carga límite de equilibrio: máquina completamente girada, ISO 14397-1*	kg	5207	4898	4828	4779	4711	4618	-703
	lb	(11.475)	(10.795)	(10.641)	(10.532)	(10.382)	(10.177)	(-1.549)
Carga límite de equilibrio: máquina completamente girada, neumáticos rígidos**	kg	5539	5211	5136	5084	5012	4895	-748
	lb	(12.207)	(11.484)	(11.320)	(11.204)	(11.045)	(10.788)	(-1.648)
Fuerza de arranque	kgf	7237	6741	6158	6298	5787	5720	+54
	lbf	(16.148)	(14.857)	(13.572)	(13.881)	(12.754)	(12.606)	(119)
Peso de funcionamiento	kg	7899	8086	8126	8109	8147	8308	+385
	lb	(17.408)	(17.822)	(17.909)	(17.871)	(17.956)	(18.310)	(848)



\*Cumple plenamente las secciones 1 a 6 de la norma ISO 14397-1 (2007), que requieren una verificación del 2 % entre cálculos y comprobación.

\*\*Cumple las secciones 1 a 5 de la norma ISO 14397-1 (2007).

Estas dimensiones corresponden a un modelo 910 configurado con un cucharón, cuchilla empernable, contrapesos, protección adicional, un operador de 80 kg (176 lb) y neumáticos Michelin 15.5 R25 (L2) XTLA a una presión de 3,75 bares (54 lb/pulg<sup>2</sup>) en los neumáticos delanteros y de 2,5 bares (36 lb/pulg<sup>2</sup>) en los neumáticos traseros.

# Especificaciones de la Pala de Ruedas 910/914/920

## Especificaciones de funcionamiento de la 910 con cucharones

		Cucharones de material ligero					Elevación alta
							
		Bulón	Portaherramientas integrado		ISO 23727		
Capacidad nominal al 100 % (incluida cuchilla empernable)	m <sup>3</sup> yd <sup>3</sup>	2,5 (3,3)	2,5 (3,3)	3,0 (3,9)	2,5 (3,3)	3,0 (3,9)	– –
Capacidad nominal al 110 % (incluida cuchilla empernable)	m <sup>3</sup> yd <sup>3</sup>	2,75 (3,6)	2,75 (3,6)	3,3 (4,3)	2,75 (3,6)	3,3 (4,3)	– –
<b>17</b> Anchura: cucharón	mm pies/pulg	2549 (8'4")	2549 (8'4")	2549 (8'4")	2549 (8'4")	2549 (8'4")	– –
Densidad nominal de material, factor de llenado del 110 %	kg/m <sup>3</sup> lb/yd <sup>3</sup>	870 (1.466)	813 (1.370)	674 (1.136)	775 (1.306)	635 (1.070)	–129 (–284)
<b>9</b> Espacio libre: Máxima elevación, ángulo de descarga de 45°	mm pies/pulg	2526 (8'3")	2479 (8'1")	2416 (7'11")	2415 (7'11")	2351 (7'8")	+378 (1'2")
<b>14</b> Alcance: Máxima elevación, ángulo de descarga de 45°	mm pies/pulg	995 (3'3")	1038 (3'4")	1102 (3'7")	1067 (3'6")	1131 (3'8")	+251 (0'9")
Alcance: espacio libre de 2130 mm (7'0"), ángulo de descarga de 45°	mm pies/pulg	1372 (4'6")	1380 (4'6")	1391 (4'6")	1356 (4'5")	1363 (4'5")	+499 (1'7")
Alcance: pluma y cucharón horizontales	mm pies/pulg	2426 (7'11")	2490 (8'2")	2581 (8'5")	2558 (8'4")	2648 (8'8")	+415 (1'4")
<b>16</b> Profundidad de excavación	mm pulg	145 (5,7")	148 (5,8")	148 (5,8")	163 (6,4")	163 (6,4")	+178 (0' 7")
<b>5</b> Longitud: total	mm pies/pulg	6678 (21'10")	6745 (22'1")	6835 (22'5")	6835 (22'5")	6926 (22'8")	+530 (1'8")
<b>13</b> Altura: total	mm pies/pulg	4863 (15'11")	4899 (16'0")	5080 (16'8")	5048 (16'6")	5148 (16'10")	+356 (1'2")
<b>19</b> Radio de giro: cucharón en posición de transporte	mm pies/pulg	5389 (17'8")	5405 (17'8")	5436 (17'10")	5440 (17'10")	5472 (17'11")	+249 (0'9")
Carga límite de equilibrio: recta, ISO 14397-1*	kg lb	5736 (12.642)	5384 (11.867)	5371 (11.836)	5141 (11.330)	5070 (11.173)	–732 (–1.613)
Carga límite de equilibrio: recta, neumáticos rígidos**	kg lb	5975 (13.169)	5609 (12.361)	5594 (12.329)	5355 (11.802)	5281 (11.639)	–763 (–1.681)
Carga límite de equilibrio: máquina completamente girada, ISO 14397-1*	kg lb	4786 (10.549)	4472 (9.855)	4450 (9.808)	4262 (9.393)	4193 (9.241)	–645 (–1.421)
Carga límite de equilibrio: máquina completamente girada, neumáticos rígidos**	kg lb	5074 (11.182)	4740 (10.446)	4717 (10.396)	4518 (9.956)	4444 (9.795)	–684 (–1.507)
Fuerza de arranque	kgf lbf	4343 (9.572)	4667 (10.285)	4288 (9.451)	3801 (8.376)	3739 (8.240)	+79 (174)
Peso de funcionamiento	kg lb	8156 (17.976)	8344 (18.390)	8412 (18.540)	8361 (18.427)	8429 (18.577)	+342 (753)





\*Cumple plenamente las secciones 1 a 6 de la norma ISO 14397-1 (2007), que requieren una verificación del 2 % entre cálculos y comprobación.

\*\*Cumple las secciones 1 a 5 de la norma ISO 14397-1 (2007).

Estas dimensiones corresponden a un modelo 910 configurado con un cucharón, cuchilla empernable, contrapesos, protección adicional, un operador de 80 kg (176 lb) y neumáticos Michelin 15.5 R25 (L2) XTLA a una presión de 3,75 bares (54 lb/pulg<sup>2</sup>) en los neumáticos delanteros y de 2,5 bares (36 lb/pulg<sup>2</sup>) en los neumáticos traseros.

# Especificaciones de la Pala de Ruedas 910/914/920

## Especificaciones de funcionamiento de la 914 con cucharones

		Cucharones de uso general					Elevación alta	
								
		Bulón	Portaherramientas integrado	ISO 23727	Fusion	Fondo liso		
Capacidad nominal al 100 % (incluida cuchilla empernable)	m <sup>3</sup> yd <sup>3</sup>	1,6 (2,1)	1,5 (2,0)	1,6 (2,1)	1,5 (2,0)	1,5 (2,0)	1,5 (2,0)	- -
Capacidad nominal al 110 % (incluida cuchilla empernable)	m <sup>3</sup> yd <sup>3</sup>	1,76 (2,3)	1,65 (2,16)	1,76 (2,3)	1,65 (2,16)	1,65 (2,16)	1,65 (2,16)	- -
<b>17</b> Anchura: cucharón	mm pies/pulg	2401 (7'10")	2401 (7'10")	2401 (7'10")	2401 (7'10")	2401 (7'10")	2401 (7'10")	- -
Densidad nominal de material, factor de llenado del 110 %	kg/m <sup>3</sup> lb/yd <sup>3</sup>	1587 (2.675)	1595 (2.688)	1487 (2.506)	1558 (2.626)	1463 (2.466)	1528 (2.576)	-193 (-425)
<b>9</b> Espacio libre: Máxima elevación, ángulo de descarga de 45°	mm pies/pulg	2820 (9'3")	2775 (9'1")	2749 (9'0")	2738 (8'11")	2652 (8'8")	2973 (9'9")	+397 (1'9")
<b>14</b> Alcance: Máxima elevación, ángulo de descarga de 45°	mm pies/pulg	790 (2'7")	847 (2'9")	868 (2'10")	889 (2'10")	748 (2'5")	1169 (3'10")	+219 (0'9")
Alcance: espacio libre de 2130 mm (7'0"), ángulo de descarga de 45°	mm pies/pulg	1352 (4'5")	1384 (4'6")	1390 (4'6")	1404 (4'7")	1210 (3'11")	1808 (5'11")	+461 (1'9")
Alcance: pluma y cucharón horizontales	mm pies/pulg	2072 (6'9")	2143 (7'0")	2177 (7'1")	2199 (7'2")	2172 (7'1")	2230 (7'3")	+379 (1'9")
<b>16</b> Profundidad de excavación	mm pulg	89 (3,5")	89 (3,5")	89 (3,5")	90 (3,5")	189 (7,5")	88 (3,5")	+183 (0'9")
<b>5</b> Longitud: total	mm pies/pulg	6356 (20'10")	6428 (21'1")	6462 (21'2")	6.484 (21'3")	6548 (21'5")	6514 (21'4")	+507 (1'9")
<b>13</b> Altura: total	mm pies/pulg	4621 (15'1")	4674 (15'4")	4681 (15'4")	4695 (15'4")	4593 (15'0")	4725 (15'6")	+304 (0'9")
<b>19</b> Radio de giro: cucharón en posición de transporte	mm pies/pulg	5200 (17'0")	5222 (17'1")	5232 (17'2")	5240 (17'2")	5267 (17'3")	5250 (17'2")	+238 (0'9")
Carga límite de equilibrio: recta, ISO 14397-1*	kg lb	6649 (14.654)	6292 (13.867)	6257 (13.791)	6149 (13.551)	5803 (12.789)	6053 (13.341)	-749 (-1.650)
Carga límite de equilibrio: recta, neumáticos rígidos**	kg lb	6926 (15.264)	6554 (14.445)	6518 (14.365)	6405 (14.116)	6044 (13.322)	6306 (13.897)	-780 (-1.719)
Carga límite de equilibrio: máquina completamente girada, ISO 14397-1*	kg lb	5586 (12.312)	5265 (11.603)	5234 (11.534)	5140 (11.328)	4829 (10.643)	5042 (11.113)	-656 (-1.445)
Carga límite de equilibrio: máquina completamente girada, neumáticos rígidos**	kg lb	5943 (13.098)	5601 (12.344)	5568 (12.271)	5468 (12.051)	5119 (11.281)	5345 (11.780)	-697 (-1.536)
Fuerza de arranque	kgf lbf	7981 (17.589)	7357 (16.214)	7095 (15.636)	6924 (15.259)	7090 (15.625)	6630 (14.613)	+54 (119)
Peso de funcionamiento	kg lb	8458 (18.641)	8646 (19.056)	8662 (19.091)	8668 (19.103)	8821 (19.442)	8778 (19.352)	+282 (621)





\*Cumple plenamente las secciones 1 a 6 de la norma ISO 14397-1 (2007), que requieren una verificación del 2 % entre cálculos y comprobación.

\*\*Cumple las secciones 1 a 5 de la norma ISO 14397-1 (2007).

Estas dimensiones corresponden a un modelo 914 configurado con un cucharón, cuchilla empernable, contrapesos, protección adicional, un operador de 80 kg (176 lb) y neumáticos Michelin 15.5 R25 (L2) XTLA a una presión de 3,75 bares (54 lb/pulg<sup>2</sup>) en los neumáticos delanteros y de 2,5 bares (36 lb/pulg<sup>2</sup>) en los neumáticos traseros.

# Especificaciones de la Pala de Ruedas 910/914/920

## Especificaciones de funcionamiento de la 914 con cucharones

		Cucharones de material ligero				Elevación alta	
							
		Bulón	Portaherramientas integrado	ISO 23727	Fusion		
Capacidad nominal al 100 % (incluida cuchilla empernable)	m <sup>3</sup> yd <sup>3</sup>	2,5 (3,3)	2,5 (3,3)	3,0 (3,9)	2,5 (3,3)	2,5 (3,3)	- -
Capacidad nominal al 110 % (incluida cuchilla empernable)	m <sup>3</sup> yd <sup>3</sup>	2,75 (3,6)	2,75 (3,6)	3,3 (4,3)	2,75 (3,6)	2,75 (3,6)	- -
<b>17</b> Anchura: cucharón	mm pies/pulg	2549 (8'4")	2549 (8'4")	2549 (8'4")	2549 (8'4")	2549 (8'4")	- -
Densidad nominal de material, factor de llenado del 110 %	kg/m <sup>3</sup> lb/yd <sup>3</sup>	950 (1.601)	890 (1.500)	739 (1.246)	850 (1.433)	635 (1.070)	-103 (-227)
<b>9</b> Espacio libre: Máxima elevación, ángulo de descarga de 45°	mm pies/pulg	2555 (8'4")	2508 (8'2")	2444 (8'0")	2443 (8'0")	2195 (7'2")	+366 (1'2")
<b>14</b> Alcance: Máxima elevación, ángulo de descarga de 45°	mm pies/pulg	977 (3'2")	1022 (3'4")	1086 (3'6")	1052 (3'5")	1156 (3'9")	+236 (0'2")
Alcance: espacio libre de 2130 mm (7'0"), ángulo de descarga de 45°	mm pies/pulg	1372 (4'6")	1381 (4'6")	1395 (4'6")	1360 (4'5")	1229 (4'0")	+501 (1'2")
Alcance: pluma y cucharón horizontales	mm pies/pulg	2397 (7'10")	2462 (8'0")	2552 (8'4")	2530 (8'3")	2780 (9'1")	+415 (1'2")
<b>16</b> Profundidad de excavación	mm pulg	118 (4,6")	121 (4,8")	121 (4,8")	136 (5,4")	229 (9")	+184 (0'2")
<b>5</b> Longitud: total	mm pies/pulg	6689 (21'11")	6756 (22'1")	6847 (22'5")	6849 (22'5")	7189 (23'7")	+541 (1'2")
<b>13</b> Altura: total	mm pies/pulg	4891 (16'0")	4927 (16'1")	5108 (16'9")	5076 (16'7")	5471 (17'11")	+353 (1'2")
<b>19</b> Radio de giro: cucharón en posición de transporte	mm pies/pulg	5389 (17'8")	5406 (17'8")	5437 (17'10")	5443 (17'10")	5501 (18'0")	+257 (0'2")
Carga límite de equilibrio: recta, ISO 14397-1*	kg lb	6264 (13.805)	5893 (12.988)	5883 (12.966)	5634 (12.416)	4346 (9.579)	-728 (-1.604)
Carga límite de equilibrio: recta, neumáticos rígidos**	kg lb	6525 (14.381)	6139 (13.529)	6128 (13.506)	5869 (12.934)	4527 (9.978)	-759 (-1.672)
Carga límite de equilibrio: máquina completamente girada, ISO 14397-1*	kg lb	5227 (11.520)	4896 (10.791)	4878 (10.751)	4673 (10.300)	3495 (7.703)	-639 (-1.408)
Carga límite de equilibrio: máquina completamente girada, neumáticos rígidos**	kg lb	5541 (12.211)	5190 (11.439)	5171 (11.396)	4954 (10.918)	3718 (8.194)	-678 (-1.494)
Fuerza de arranque	kgf lbf	5206 (11.473)	5612 (12.368)	5169 (11.393)	4577 (10.087)	3913 (8.623)	+79 (174)
Peso de funcionamiento	kg lb	8677 (19.124)	8865 (19.537)	8933 (19.687)	8882 (19.574)	9666 (21.304)	+300 (661)





\*Cumple plenamente las secciones 1 a 6 de la norma ISO 14397-1 (2007), que requieren una verificación del 2 % entre cálculos y comprobación.

\*\*Cumple las secciones 1 a 5 de la norma ISO 14397-1 (2007).

Estas dimensiones corresponden a un modelo 914 configurado con un cucharón, cuchilla empernable, contrapesos, protección adicional, un operador de 80 kg (176 lb) y neumáticos Michelin 15.5 R25 (L2) XTLA a una presión de 3,75 bares (54 lb/pulg<sup>2</sup>) en los neumáticos delanteros y de 2,5 bares (36 lb/pulg<sup>2</sup>) en los neumáticos traseros.

# Especificaciones de la Pala de Ruedas 910/914/920

## Especificaciones de funcionamiento de la 920 con cucharones

		Cucharones de uso general					Elevación alta	
								
		Bulón	Portaherramientas integrado	ISO 23727	Fusion	Fondo liso		
Capacidad nominal al 100 % (incluida cuchilla empernable)	m <sup>3</sup> yd <sup>3</sup>	1,8 (2,4)	1,7 (2,2)	1,9 (2,5)	1,7 (2,2)	1,7 (2,2)	1,8 (2,4)	-
Capacidad nominal al 110 % (incluida cuchilla empernable)	m <sup>3</sup> yd <sup>3</sup>	1,98 (2,59)	1,87 (2,45)	2,09 (2,7)	1,87 (2,45)	1,87 (2,45)	1,98 (2,59)	-
<b>17</b> Anchura: cucharón	mm pies/pulg	2401 (7'10")	2401 (7'10")	2401 (7'10")	2401 (7'10")	2401 (7'10")	2401 (7'10")	-
Densidad nominal de material, factor de llenado del 110 %	kg/m <sup>3</sup> lb/yd <sup>3</sup>	1607 (2.709)	1611 (2.715)	1416 (2.387)	1572 (2.650)	1496 (2.521)	1437 (2.422)	-245 (-539)
<b>9</b> Espacio libre: Máxima elevación, ángulo de descarga de 45°	mm pies/pulg	2882 (9'5")	2838 (9'3")	2780 (9'1")	2800 (9'2")	2708 (8'10")	2776 (9'1")	+289 (0'11")
<b>14</b> Alcance: Máxima elevación, ángulo de descarga de 45°	mm pies/pulg	881 (2'10")	933 (3'0")	966 (3'2")	974 (3'2")	972 (3'2")	996 (3'3")	+204 (0'8")
Alcance: espacio libre de 2130 mm (7'0"), ángulo de descarga de 45°	mm pies/pulg	1493 (4'10")	1521 (4'11")	1521 (4'11")	1541 (5'0")	1483 (4'10")	1548 (5'0")	+395 (1'3")
Alcance: pluma y cucharón horizontales	mm pies/pulg	2242 (7'4")	2310 (7'6")	2378 (7'9")	2366 (7'9")	2427 (7'11")	2399 (7'10")	+353 (1'1")
<b>16</b> Profundidad de excavación	mm pulg	60 (2,4")	60 (2,4")	60 (2,4")	61 (2,4")	131 (5,2")	60 (2,4")	+153 (0'6")
<b>5</b> Longitud: total	mm pies/pulg	6631 (21'9")	6700 (21'11")	6767 (22'2")	6756 (22'1")	6877 (22'6")	6787 (22'3")	+454 (1'5")
<b>13</b> Altura: total	mm pies/pulg	4825 (15'9")	4847 (15'10")	4928 (16'1")	4882 (16'0")	4857 (15'11")	4927 (16'1")	+288 (0'11")
<b>19</b> Radio de giro: cucharón en posición de transporte	mm pies/pulg	5390 (17'8")	5410 (17'8")	5434 (17'9")	5425 (17'9")	5483 (17'11")	5436 (17'10")	+284 (0'11")
Carga límite de equilibrio: recta, ISO 14397-1*	kg lb	7457 (16.434)	7083 (15.609)	6967 (15.356)	6917 (15.244)	6597 (14.540)	6731 (14.836)	-998 (-2.199)
Carga límite de equilibrio: recta, neumáticos rígidos**	kg lb	7767 (17.118)	7.378 (16.260)	7258 (15.996)	7205 (15.879)	6872 (15.146)	7012 (15.454)	-1040 (-2.292)
Carga límite de equilibrio: máquina completamente girada, ISO 14397-1*	kg lb	6364 (14.026)	6026 (13.280)	5921 (13.049)	5878 (12.955)	5597 (12.335)	5689 (12.537)	-883 (-1.946)
Carga límite de equilibrio: máquina completamente girada, neumáticos rígidos**	kg lb	6770 (14.922)	6410 (14.128)	6299 (13.882)	6253 (13.782)	5954 (13.122)	6030 (13.289)	-939 (-2.069)
Fuerza de arranque	kgf lbf	9113 (20.085)	8481 (18.691)	7875 (17.357)	7.934 (17.485)	7.625 (16.805)	7694 (16.957)	-473 (-1.042)
Peso de funcionamiento	kg lb	9656 (21.282)	9843 (21.694)	9897 (21.813)	9865 (21.742)	9981 (21.998)	9787 (21.571)	+380 (837)





\*Cumple plenamente las secciones 1 a 6 de la norma ISO 14397-1 (2007), que requieren una verificación del 2 % entre cálculos y comprobación.

\*\*Cumple las secciones 1 a 5 de la norma ISO 14397-1 (2007).

Estas dimensiones corresponden a un modelo 920 configurado con un cucharón, cuchilla empernable, contrapesos, protección adicional, un operador de 80 kg (176 lb) y neumáticos Michelin 15.5 R25 (L2) XTLA a una presión de 3,75 bares (54 lb/pulg<sup>2</sup>) en los neumáticos delanteros y de 2,5 bares (36 lb/pulg<sup>2</sup>) en los neumáticos traseros.

# Especificaciones de la Pala de Ruedas 910/914/920

## Especificaciones de funcionamiento de la 920 con cucharones

		Cucharones de material ligero				Elevación alta		
								
		Bulón	Portaherramientas integrado	ISO 23727	Fusion			
Capacidad nominal al 100 % (incluida cuchilla empernable)	m <sup>3</sup> yd <sup>3</sup>	3,0 (3,9)	2,5 (3,3)	3,0 (3,9)	3,0 (3,9)	3,5 (4,6)	3,5 (4,6)	– –
Capacidad nominal al 110 % (incluida cuchilla empernable)	m <sup>3</sup> yd <sup>3</sup>	3,3 (4,3)	2,75 (3,6)	3,3 (4,3)	3,3 (4,3)	3,85 (5,0)	3,85 (5,0)	– –
<b>17</b> Anchura: cucharón	mm pies/pulg	2549 (8'4")	2549 (8'4")	2549 (8'4")	2549 (8'4")	2549 (8'4")	2549 (8'4")	– –
Densidad nominal de material, factor de llenado del 110 %	kg/m <sup>3</sup> lb/yd <sup>3</sup>	940 (1.660)	1018 (1.716)	846 (1.426)	801 (1.350)	679 (1.144)	606 (1.021)	–149 (–328)
<b>9</b> Espacio libre: Máxima elevación, ángulo de descarga de 45°	mm pies/pulg	2607 (8'6")	2624 (8'7")	2560 (8'4")	2496 (8'2")	2404 (7'10")	2729 (8'11")	+314 (1'0")
<b>14</b> Alcance: Máxima elevación, ángulo de descarga de 45°	mm pies/pulg	1081 (3'6")	1061 (3'5")	1124 (3'8")	1153 (3'9")	1245 (4'1")	1646 (5'4")	+239 (0'9")
Alcance: espacio libre de 2130 mm (7'0"), ángulo de descarga de 45°	mm pies/pulg	1524 (4'11")	1516 (4'11")	1533 (5'0")	1513 (4'11")	1528 (5'0")	1646 (5'4")	+425 (1'4")
Alcance: pluma y cucharón horizontales	mm pies/pulg	2584 (8'5")	2558 (8'4")	2648 (8'8")	2716 (8'10")	2846 (9'4")	3134 (10'3")	+353 (1'1")
<b>16</b> Profundidad de excavación	mm pulg	89 (3,5")	93 (3,7")	93 (3,6")	108 (4,2")	108 (4,2")	261 (10,3")	+153 (0'6")
<b>5</b> Longitud: total	mm pies/pulg	6980 (22'10")	6909 (22'8")	6999 (22'11")	7090 (23'3")	7220 (23'8")	7865 (25'9")	+452 (1'5")
<b>13</b> Altura: total	mm pies/pulg	5157 (16'11")	5043 (16'6")	5224 (17'1")	5292 (17'4")	5356 (17'6")	5733 (18'9")	+289 (0'11")
<b>19</b> Radio de giro: cucharón en posición de transporte	mm pies/pulg	5586 (18'3")	5571 (18'3")	5601 (18'4")	5.637 (18'5")	5684 (18'7")	6000 (19'8")	+232 (0'9")
Carga límite de equilibrio: recta, ISO 14397-1*	kg lb	6867 (15.135)	6528 (14.388)	6521 (14.372)	6181 (13.622)	6125 (13.499)	5589 (12.318)	–984 (–2.168)
Carga límite de equilibrio: recta, neumáticos rígidos**	kg lb	7154 (15.772)	6800 (14.988)	6793 (14.971)	6438 (14.189)	6380 (14.061)	5822 (12.831)	–1025 (–2.259)
Carga límite de equilibrio: máquina completamente girada, ISO 14397-1*	kg lb	5826 (12.840)	5599 (12.340)	5585 (12.308)	5287 (11.651)	5230 (11.527)	4669 (10.291)	–893 (–1.968)
Carga límite de equilibrio: máquina completamente girada, neumáticos rígidos**	kg lb	6176 (13.611)	5935 (13.080)	5920 (13.046)	5604 (12.350)	5544 (12.219)	4950 (10.908)	–946 (–2.084)
Fuerza de arranque	kgf lbf	6451 (14.218)	5697 (12.556)	5627 (12.401)	5678 (12.515)	5608 (12.359)	5192 (11.443)	–390 (–859)
Peso de funcionamiento	kg lb	9908 (21.836)	9674 (21.320)	9742 (21.470)	9758 (21.507)	9819 (21.640)	10.618 (23.401)	+367 (808)

\*Cumple plenamente las secciones 1 a 6 de la norma ISO 14397-1 (2007), que requieren una verificación del 2 % entre cálculos y comprobación.

\*\*Cumple las secciones 1 a 5 de la norma ISO 14397-1 (2007).

Estas dimensiones corresponden a un modelo 920 configurado con un cucharón, cuchilla empernable, contrapesos, protección adicional, un operador de 80 kg (176 lb) y neumáticos Michelin 15.5 R25 (L2) XTLA a una presión de 3,75 bares (54 lb/pulg<sup>2</sup>) en los neumáticos delanteros y de 2,5 bares (36 lb/pulg<sup>2</sup>) en los neumáticos traseros.

# Especificaciones de la Pala de Ruedas 910/914/920

## Selección de cucharón de uso general: elevación estándar

Tipo de material		Factor de llenado %													Carga límite de equilibrio máquina completamente girada*			
		110 %	110 %	105 %	105 %	110 %	105 %	105 %	110 %	105 %	105 %	110 %	105 %	110 %			115 %	110 %
		m3	Con-trapeso	kg/m3	1250	1325	1400	1475	1550	1625	1.700	1775	1.850	1925	2000	kg	(lb)	
		yd3		(lb/yd3)	(2.107)	(2.233)	(2.360)	(2.486)	(2.613)	(2.739)	(2.865)	(2.992)	(3.118)	(3.245)	(3.371)			
910	Bulón	1,4	Áridos	No disponible												5207	(11.479)	
		De serie						115 %	110 %	105 %	100 %							
	1,6	Áridos	No disponible													5136	(11.323)	
	De serie			115 %	110 %	105 %	100 %											
	Portaherramientas integrado	1,3	Áridos	No disponible													4898	(10.798)
		De serie							115 %	110 %	105 %	100 %						
Fusión	1,5	Áridos	No disponible													4828	(10.644)	
	De serie				115 %	110 %	105 %	100 %										
914	Bulón	1,6	Áridos							115 %	110 %	105 %	100 %			6010	(13.249)	
		De serie						115 %	110 %	105 %	100 %					5586	(12.315)	
		1,8	Áridos			115 %	110 %	105 %	100 %							5908	(13.024)	
		De serie		115 %	110 %	105 %	100 %									5484	(12.090)	
	Portaherramientas integrado	1,5	Áridos								115 %	110 %	105 %	100 %			5630	(12.412)
		De serie						115 %	110 %	105 %	100 %					5265	(11.607)	
		1,6	Áridos								115 %	110 %	105 %	100 %			5599	(12.343)
		De serie				115 %	110 %	105 %	100 %							5234	(11.539)	
	Fusión	1,7	Áridos								115 %	110 %	105 %	100 %			5509	(12.145)
		De serie				115 %	110 %	105 %	100 %							5100	(11.243)	
		1,5	Áridos								115 %	110 %	105 %	100 %			5194	(11.450)
		De serie				115 %	110 %	105 %	100 %							4829	(10.646)	
920	Bulón	1,8	Áridos							115 %	110 %	105 %	100 %			6820	(15.035)	
		De serie						115 %	110 %	105 %	100 %					6364	(14.030)	
		1,9	Áridos								115 %	110 %	105 %	100 %			6786	(14.960)
		De serie				115 %	110 %	105 %	100 %							6330	(13.955)	
	Portaherramientas integrado	2,0	Áridos								115 %	110 %	105 %	100 %			6719	(14.812)
		De serie				115 %	110 %	105 %	100 %							6263	(13.807)	
		1,6	Áridos								115 %	110 %	105 %	100 %			6422	(14.158)
		De serie									115 %	110 %	105 %	100 %			6026	(13.285)
	Fusión	1,7	Áridos								115 %	110 %	105 %	100 %			6317	(13.926)
		De serie									115 %	110 %	105 %	100 %			5921	(13.053)
		1,9	Áridos								115 %	110 %	105 %	100 %			6360	(14.021)
		De serie				115 %	110 %	105 %	100 %							5921	(13.053)	

La densidad del material, el factor de llenado y las opciones de contrapeso son variables clave a la hora de elegir el tamaño adecuado de cucharón. El diseño con mayor longitud de fondo y apertura de paso de los cucharones de la serie Performance Series, junto a los pronunciados ángulos de recogida del varillaje optimizado, ofrecen mayores factores de llenado que la capacidad nominal al 100 % según la norma ISO. Consulte el % de factor de llenado previsto por cada tipo de material en la parte superior de la tabla y localice un contrapeso y un factor de llenado compatibles en el lateral para obtener el tamaño de cucharón adecuado.

\*Pleno cumplimiento de la norma ISO 14397-1:2007, secciones 1 a 6, que requiere una verificación del 2 % entre cálculos y comprobación.



# Especificaciones de la Pala de Ruedas 910/914/920

## Selección de cucharón para material liviano: elevación estándar

Tipo de material		Factor de llenado %													Carga límite de equilibrio máquina completamente girada*							
		115 %	110 %	115 %	100 %	110 %	100 %	100 %	105 %	100 %	110 %	115 %	110 %	110 %			110 %	105 %	105 %	110 %	110 %	
		m3	yd3	Con-trapeso	kg/m3	580	640	700	760	820	880	940	1000	1060	1120	1180	kg	(lb)				
910	Bulón	2.5	(3,3)	Áridos	No disponible																	
		De serie							115 %	110 %	105 %	100 %						4786	(10.551)			
		3.0	(3,9)	Áridos	No disponible																	
		De serie							115 %	110 %	105 %	100 %						4586	(10.110)			
	Portaherramientas integrado	2.5	(3,3)	Áridos	No disponible																	
		De serie												115 %	110 %	105 %	100 %			4472	(9.859)	
		3.0	(3,9)	Áridos	No disponible																	
		De serie												115 %	110 %	105 %	100 %			4450	(9.810)	
	914	Bulón	2.5	(3,3)	Áridos																	
			De serie												115 %	110 %	105 %	100 %			5.651	(12.458)
			3.0	(3,9)	Áridos																	
			De serie													115 %	110 %	105 %	100 %			5.227
Portaherramientas integrado		2.5	(3,3)	Áridos																		
		De serie																				
		3.0	(3,9)	Áridos																		
		De serie																				
Fusión		2.5	(3,3)	Áridos																		
		De serie																				
		3.0	(3,9)	Áridos																		
		De serie																				
920	Bulón	3.0	(3,9)	Áridos																		
		De serie																				
		3.5	(4,6)	Áridos																		
		De serie																				
	Portaherramientas integrado	2.5	(3,3)	Áridos																		
		De serie																				
		3.0	(3,9)	Áridos																		
		De serie																				
	Fusión	2.5	(3,3)	Áridos																		
		De serie																				
		3.5	(4,6)	Áridos																		
		De serie																				

La densidad del material, el factor de llenado y las opciones de contrapeso son variables clave a la hora de elegir el tamaño adecuado de cucharón. El diseño con mayor longitud de fondo y apertura de paso de los cucharones de la serie Performance Series, junto a los pronunciados ángulos de recogida del varillaje optimizado, ofrecen mayores factores de llenado que la capacidad nominal al 100 % según la norma ISO. Consulte el % de factor de llenado previsto por cada tipo de material en la parte superior de la tabla y localice un contrapeso y un factor de llenado compatibles en el lateral para obtener el tamaño de cucharón adecuado.

\*Pleno cumplimiento de la norma ISO 14397-1:2007, secciones 1 a 6, que requiere una verificación del 2 % entre cálculos y comprobación.

# Especificaciones de la Pala de Ruedas 910/914/920

## Selección de cucharón de uso general: elevación alta

Tipo de material		Factor de llenado %														Carga límite de equilibrio máquina completamente girada*	
		110 %	105 %	105 %	110 %	110 %	105 %	110 %	105 %	105 %	110 %	105 %	105 %	110 %	105 %		
910 Elevación alta	m3 yd3	Con-trapeso	kg/m3 lb/yd3	900 (1.517)	975 (1.643)	1050 (1.770)	1125 (1.896)	1200 (2.023)	1275 (2.149)	1350 (2.275)	1425 (2.402)	1500 (2.528)	1575 (2.655)	1650 (2.781)	kg	(lb)	
		Bulón	1,4 (1,8)	Áridos	No aplicable							115 %	110 %	105 %	100 %		4503
De serie	No aplicable																
1,6 (2,1)	Áridos		No aplicable													4445	(9.801)
	De serie		No aplicable														
1,8 (2,4)	Áridos		No aplicable			115 %	110 %	105 %	100 %							4393	(9.685)
	De serie		No aplicable														
Poncherramientas integrado	1,3 (1,7)	Áridos	No aplicable							115 %	110 %	105 %	100 %		4240	(9.347)	
		De serie	No aplicable														
	1,5 (2,0)	Áridos	No aplicable							115 %	110 %	105 %	100 %		4183	(9.222)	
		De serie	No aplicable														
	1,6 (2,1)	Áridos	No aplicable							115 %	110 %	105 %	100 %		4159	(9.169)	
		De serie	No aplicable														
914 Elevación alta	m3 yd3	Con-trapeso	kg/m3 lb/yd3	900 (1.517)	975 (1.643)	1050 (1.770)	1125 (1.896)	1200 (2.023)	1275 (2.149)	1350 (2.275)	1425 (2.402)	1500 (2.528)	1575 (2.655)	1650 (2.781)	kg	(lb)	
		Bulón	1,6 (2,1)	Áridos	No aplicable						115 %	110 %	105 %	100 %		4841	(10.672)
	De serie			No aplicable													
	1,8 (2,4)		Áridos	No aplicable						115 %	110 %	105 %	100 %		4785	(10.549)	
			De serie	No aplicable													
	1,9 (2,5)		Áridos	No aplicable						115 %	110 %	105 %	100 %		4760	(10.494)	
			De serie	No aplicable													
	Poncherramientas integrado	1,5 (2,0)	Áridos	No aplicable						115 %	110 %	105 %	100 %		4567	(10.068)	
			De serie	No aplicable													
		1,7 (2,2)	Áridos	No aplicable						115 %	110 %	105 %	100 %		4514	(9.951)	
			De serie	No aplicable													
		1,5 (2,0)	Áridos	No aplicable						115 %	110 %	105 %	100 %		3927	(8.657)	
De serie			No aplicable														
920 Elevación alta	m3 yd3	Con-trapeso	kg/m3 lb/yd3	900 (1.517)	975 (1.643)	1050 (1.770)	1125 (1.896)	1200 (2.023)	1275 (2.149)	1350 (2.275)	1425 (2.402)	1500 (2.528)	1575 (2.655)	1650 (2.781)	kg	(lb)	
		Bulón	1,8 (2,4)	Áridos	No aplicable						115 %	110 %	105 %	100 %		5444	(12.002)
	De serie			No aplicable													
	1,9 (2,5)		Áridos	No aplicable						115 %	110 %	105 %	100 %		5409	(11.924)	
			De serie	No aplicable													
	2,0 (2,6)		Áridos	No aplicable						115 %	110 %	105 %	100 %		5263	(11.603)	
			De serie	No aplicable													
	Poncherramientas integrado	1,7 (2,2)	Áridos	No aplicable						115 %	110 %	105 %	100 %		5143	(11.338)	
			De serie	No aplicable													
		1,9 (2,5)	Áridos	No aplicable						115 %	110 %	105 %	100 %		5043	(11.118)	
			De serie	No aplicable													
		1,7 (2,2)	Áridos	No aplicable						115 %	110 %	105 %	100 %		4791	(10.562)	
De serie			No aplicable														

La densidad del material, el factor de llenado y las opciones de contrapeso son variables clave a la hora de elegir el tamaño adecuado de cucharón. El diseño con mayor longitud de fondo y apertura de paso de los cucharones de la serie Performance Series, junto a los pronunciados ángulos de recogida del varillaje optimizado, ofrecen mayores factores de llenado que la capacidad nominal al 100 % según la norma ISO. Consulte el % de factor de llenado previsto por cada tipo de material en la parte superior de la tabla y localice un contrapeso y un factor de llenado compatibles en el lateral para obtener el tamaño de cucharón adecuado.

\*Pleno cumplimiento de la norma ISO 14397-1:2007, secciones 1 a 6, que requiere una verificación del 2 % entre cálculos y comprobación.

# Especificaciones de la Pala de Ruedas 910/914/920

## Selección de cucharón para material liviano: elevación alta

910 Elevación alta	Tipo de material		Factor de llenado %												Carga - límite de equilibrio máquina completamente girada*							
			110 %	115 %	115 %	110 %	115 %	100 %	110 %	100 %	100 %	105 %	100 %	100 %	115 %	110 %	110 %	110 %	930	kg	(lb)	
			110 %	115 %	115 %	110 %	115 %	100 %	110 %	100 %	100 %	105 %	100 %	100 %	115 %	110 %	110 %	110 %	(1.568)			
			480 (809)	525 (885)	570 (961)	615 (1.037)	660 (1.112)	705 (1.188)	750 (1.264)	795 (1.340)	840 (1.416)	885 (1.492)	930 (1.568)									
Bulón	2.5 (3.3)	Áridos							115 %	110 %	105 %	100 %									4141 (9.129)	
		De serie	No aplicable																			
	3.0 (3.9)	Áridos			115 %	110 %	105 %	100 %														3994 (8.805)
		De serie	No aplicable																			
	3.5 (4.6)	Áridos			115 %	110 %	105 %	100 %														3902 (8.602)
		De serie	No aplicable																			
Portaherramientas integrado	2.5 (3.3)	Áridos											115 %	110 %	105 %	100 %					4827 (10.641)	
		De serie	No aplicable																			
	3.0 (3.9)	Áridos			115 %	110 %	105 %	100 %														3842 (8.470)
		De serie	No aplicable																			
	3.5 (4.6)	Áridos			115 %	110 %	105 %	100 %														3769 (8.309)
		De serie	No aplicable																			
914 Elevación alta	2.5 (3.3)	Áridos								115 %	110 %	105 %	100 %								4548 (10.026)	
		De serie	No aplicable																			
	3.0 (3.9)	Áridos					115 %	110 %	105 %	100 %											4389 (9.676)	
		De serie	No aplicable																			
	3.5 (4.6)	Áridos			115 %	110 %	105 %	100 %													4297 (9.473)	
		De serie	No aplicable																			
Portaherramientas integrado	2.5 (3.3)	Áridos								115 %	110 %	105 %	100 %								4268 (9.409)	
		De serie	No aplicable																			
	3.0 (3.9)	Áridos			115 %	110 %	105 %	100 %													4.238 (9.343)	
		De serie	No aplicable																			
	3.5 (4.6)	Áridos			115 %	110 %	105 %	100 %													4.176 (9.206)	
		De serie	No disponible																			
920 Elevación alta	2.5 (3.3)	Áridos											115 %	110 %	105 %						5165 (11.387)	
		De serie	No aplicable																			
	3.0 (3.9)	Áridos					115 %	110 %	105 %	100 %											4933 (10.875)	
		De serie	No aplicable																			
	3.5 (4.6)	Áridos			115 %	110 %	105 %	100 %													4874 (10.745)	
		De serie	No aplicable																			
Portaherramientas integrado	2.5 (3.3)	Áridos											115 %	110 %	105 %	100 %					4706 (10.375)	
		De serie	No aplicable																			
	3.0 (3.9)	Áridos					115 %	110 %	105 %	100 %											4692 (10.344)	
		De serie	No aplicable																			
	3.5 (4.6)	Áridos					115 %	110 %	105 %	100 %											4467 (9.848)	
		De serie	No aplicable																			

La densidad del material, el factor de llenado y las opciones de contrapeso son variables clave a la hora de elegir el tamaño adecuado de cucharón. El diseño con mayor longitud de fondo y apertura de paso de los cucharones de la serie Performance Series, junto a los pronunciados ángulos de recogida del varillaje optimizado, ofrecen mayores factores de llenado que la capacidad nominal al 100 % según la norma ISO. Consulte el % de factor de llenado previsto por cada tipo de material en la parte superior de la tabla y localice un contrapeso y un factor de llenado compatibles en el lateral para obtener el tamaño de cucharón adecuado.

\*Pleno cumplimiento de la norma ISO 14397-1:2007, secciones 1 a 6, que requiere una verificación del 2 % entre cálculos y comprobación.

# Especificaciones de la Pala de Ruedas 910/914/920

## Dimensiones con un cucharón de alto volteo

Todas las dimensiones son aproximadas. Las dimensiones pueden variar según la selección de cucharón y neumáticos. Consulte las especificaciones de funcionamiento con cucharones.

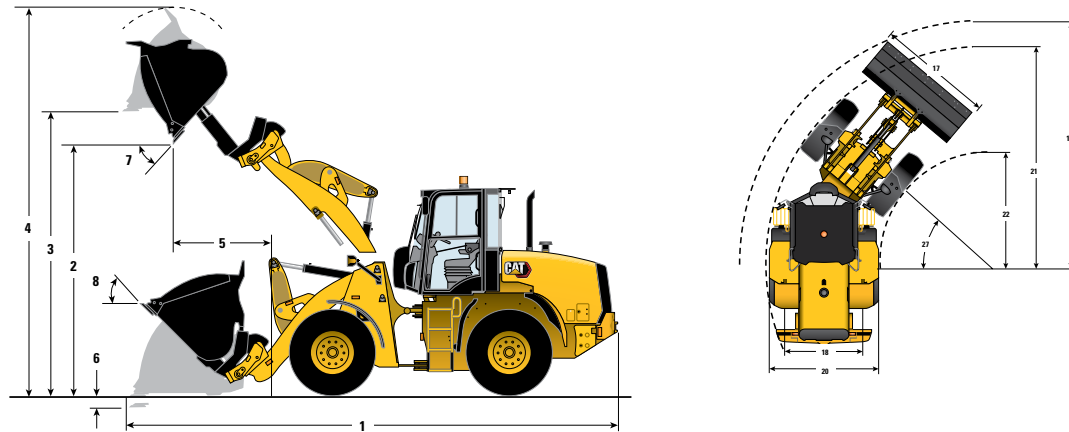

		Portaherramientas integrado		ISO 23727		Elevación alta	
		914	920	914	920	914	920
Capacidad nominal	m <sup>3</sup>	2,1	2,5	2,1	2,5	—	—
	yd <sup>3</sup>	(2,7)	(3,3)	(2,7)	(3,3)	—	—
Capacidad – Nominal con factor de llenado del 110 %	m <sup>3</sup>	2,3	2,8	2,3	2,8	—	—
	yd <sup>3</sup>	(3,0)	(3,6)	(3,0)	(3,6)	—	—
Anchura del cucharón	mm	2401	2401	2401	2401	—	—
	ft/in	(7'11")	(7'11")	(7'11")	(7'11")	—	—
Densidad nominal de material, factor de llenado del 110 %	kg/m <sup>3</sup>	922	863	855	819	—	—
	lb/yd <sup>3</sup>	(1.558)	(1.479)	(1.884)	(1.404)	—	—
<b>1</b> Longitud: total	mm	7010	7261	7097	7136	+532	+658
	ft/in	(23'0")	(23'10")	(23'3")	(23'5")	(+1'9")	(+2'2")
<b>2</b> Altura libre de descarga: posición de máxima elevación, desplegado	mm	3989	4044	4210	4173	+398	+194
	ft/in	(13'1")	(13'3")	(13'10")	(13'8")	(+1'4")	(+0'8")
<b>3</b> Espacio libre: cucharón horizontal	mm	3385	3502	3564	3538	+359	+406
	ft/in	(11'1")	(11'6")	(11'8")	(11'7")	(+1'2")	(+1'4")
<b>4</b> Altura: total	mm	4586	5085	5036	5120	+359	+406
	ft/in	(15'11")	(16'8")	(16'6")	(16'10")	(+1'2")	(+1'4")
<b>5</b> Alcance: posición de máxima elevación, desplegado	mm	1412	1520	1410	1490	+199	+296
	ft/in	(4'8")	(5'0")	(4'8")	(4'11")	(+0'8")	(+1'0")
<b>6</b> Profundidad de excavación	mm	140	112	138	165	+184	+98
	ft/in	(5,5")	(4,4")	(5,4")	(6,5")	(+7,2")	(+3,9")
<b>7</b> Máximo ángulo de descarga	grados	35	37	35	37	-2	+8
<b>8</b> Ángulo de recogida en posición de transporte	grados	36	39	36	39	+7	+9
Carga límite de equilibrio – recta; ISO 14397-1*	kg	5148	5750	4844	5528	-583	-370
	lb	(11.346)	(12.673)	(10.675)	(12.182)	(-1.285)	(-816)
Carga límite de equilibrio – recta, neumáticos rígidos**	kg	5341	5973	5046	5758	-607	-385
	lb	(11.771)	(13.164)	(11.120)	(12.690)	(-1.338)	(-849)
Carga límite de equilibrio – máquina completamente girada, ISO 14397-1*	kg	4241	4833	3932	4586	-517	-363
	lb	(9.347)	(10.651)	(8.665)	(10.108)	(-1.140)	(-800)
Carga límite de equilibrio – máquina completamente girada, neumáticos rígidos**	kg	4480	5116	4168	4861	-550	-386
	lb	(9.873)	(11.275)	(9.185)	(10.714)	(-1.213)	(-851)
Fuerza de arranque	kg	4152	5100	3859	4800	-8	-269
	lb	(9.154)	(11.242)	(8.505)	(10.578)	(-18)	(-592)
Peso de funcionamiento	kg	9515	10.699	9487	10.737	+300	+380
	lb	(20.976)	(23.587)	(20.908)	(23.665)	(+661)	(+837)

\* Cumple plenamente las secciones 1 a 6 de la norma ISO 14397-1:2007, que requieren una verificación del 2 % entre cálculos y comprobación.

\*\* Cumplimiento de la norma ISO 14397-1:2007, secciones 1 a 5.

Estas dimensiones corresponden a una máquina configurada con cucharón IT de uso general, cuchilla emperrable, contrapesos opcionales, protección estándar, un operador de 80 kg (176 lb), todos los líquidos llenos y neumáticos Michelin 15.5 R25 (L2) XTLA para 910 y Michelin 17.5 R25 (L2) XTLA para 914 y 920.

# Especificaciones de la Pala de Ruedas 910/914/920

## Selección de cucharón de alto volteo: elevación estándar

Tipo de material		Factor de llenado %														Carga límite de equilibrio máquina completamente girada*					
		115 %	115 %	110 %	115 %	100 %	110 %	100 %	100 %	105 %	110 %	110 %	105 %	105 %	110 %	110 %	kg	(lb)			
<b>914</b>	m3	Con-trapeso	kg/m3	560	620	680	740	800	860	920	980	1040	1100	1160							
		lb/yd3	(944)	(1.045)	(1.146)	(1.247)	(1.348)	(1.450)	(1.551)	(1.652)	(1.753)	(1.854)	(1.955)								
	Poraherramientas integrado	2.1 (2.7)	Áridos								115 %	110 %	105 %	100 %					4597	(10.134)	
			De serie																	4241	(9.349)
		2.5 (3.3)	Áridos				115 %	110 %	105 %	100 %										4466	(9.846)
			De serie					115 %	110 %	105 %	100 %									4110	(9.061)
	ISO	2.1 (2.7)	Áridos							115 %	110 %	105 %	100 %						4298	(9.475)	
			De serie																	3932	(8.668)
		2.5 (3.3)	Áridos			115 %	110 %	105 %	100 %											4192	(9.241)
			De serie				115 %	110 %	105 %	100 %										3826	(8.435)
	<b>920</b>	m3	Con-trapeso	kg/m3	560	620	680	740	800	860	920	980	1040	1100	1160						
			lb/yd3	(944)	(1.045)	(1.146)	(1.247)	(1.348)	(1.450)	(1.551)	(1.652)	(1.753)	(1.854)	(1.955)							
Poraherramientas integrado		2.1 (2.7)	Áridos										115 %	110 %	105 %				5332	(11.755)	
			De serie												115 %	110 %	105 %	100 %		4944	(10.899)
		2.5 (3.3)	Áridos								115 %	110 %	105 %	100 %						5221	(11.510)
			De serie									115 %	110 %	105 %	100 %					4833	(10.655)
ISO		2.1 (2.7)	Áridos									115 %	110 %	105 %	100 %				5085	(11.210)	
			De serie											115 %	110 %	105 %	100 %		4697	(10.355)	
		2.5 (3.3)	Áridos			115 %	110 %	105 %	100 %											4974	(10.965)
			De serie				115 %	110 %	105 %	100 %										4586	(10.110)

La densidad del material, el factor de llenado y las opciones de contrapeso son variables clave a la hora de elegir el tamaño adecuado de cucharón. El diseño con mayor longitud de fondo y apertura de paso de los cucharones de la serie Performance Series, junto a los pronunciados ángulos de recogida del varillaje optimizado, ofrecen mayores factores de llenado que la capacidad nominal al 100 % según la norma ISO. Consulte el % de factor de llenado previsto por cada tipo de material en la parte superior de la tabla y localice un contrapeso y un factor de llenado compatibles en el lateral para obtener el tamaño de cucharón adecuado.

\*Pleno cumplimiento de la norma ISO 14397-1:2007, secciones 1 a 6, que requiere una verificación del 2 % entre cálculos y comprobación.

# Especificaciones de la Pala de Ruedas 910/914/920

## Selección de cucharón de alto volteo: elevación alta

Tipo de material		Factor de llenado %														Carga límite de equilibrio máquina completamente girada*	
		105 %	110 %	115 %	115 %	110 %	115 %	100 %	110 %	100 %	105 %	100 %	110 %	115 %	110 %		
914 Elevación alta	Con-trapeso	kg/m3	460	520	580	640	700	760	820	880	940	1000	1060	kg	(lb)		
	m3	lb/yd3	(775)	(876)	(978)	(1.079)	(1.180)	(1.281)	(1.382)	(1.483)	(1.584)	(1.686)	(1.787)				
914 Elevación alta	Portaherramientas integrado	2.1 (2.7)	Áridos						115 %	110 %	105 %	100 %		3724	(8.210)		
		Estándar	no disponible														
		2.5 (3.3)	Áridos			115 %	110 %	105 %	100 %						3593	(7.921)	
		Estándar	no disponible														
	ISO	2.1 (2.7)	Áridos					115 %	110 %	105 %	100 %				3415	(7.529)	
		Estándar	no disponible														
		2.5 (3.3)	Áridos		115 %	110 %	105 %	100 %							3309	(7.295)	
		Estándar	no disponible														
920 Elevación alta	Portaherramientas integrado	2.1 (2.7)	Áridos								115 %	110 %	105 %	100 %	4581	(10.099)	
		Estándar	no disponible														
		2.5 (3.3)	Áridos					115 %	110 %	105 %	100 %				4470	(9.854)	
		Estándar	no disponible														
	ISO	2.1 (2.7)	Áridos							115 %	110 %	105 %	100 %		4334	(9.555)	
		Estándar	no disponible														
		2.5 (3.3)	Áridos					115 %	110 %	105 %	100 %				4223	(9.310)	
		Estándar	no disponible														

La densidad del material, el factor de llenado y las opciones de contrapeso son variables clave a la hora de elegir el tamaño adecuado de cucharón. El diseño con mayor longitud de fondo y apertura de paso de los cucharones de la serie Performance Series, junto a los pronunciados ángulos de recogida del varillaje optimizado, ofrecen mayores factores de llenado que la capacidad nominal al 100 % según la norma ISO. Consulte el % de factor de llenado previsto por cada tipo de material en la parte superior de la tabla y localice un contrapeso y un factor de llenado compatibles en el lateral para obtener el tamaño de cucharón adecuado.

\*Pleno cumplimiento de la norma ISO 14397-1:2007, secciones 1 a 6, que requiere una verificación del 2 % entre cálculos y comprobación.

## Especificaciones de funcionamiento con horquillas

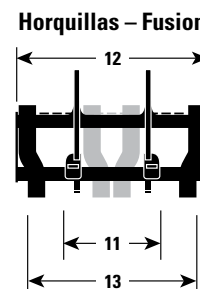
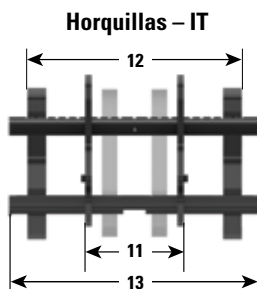
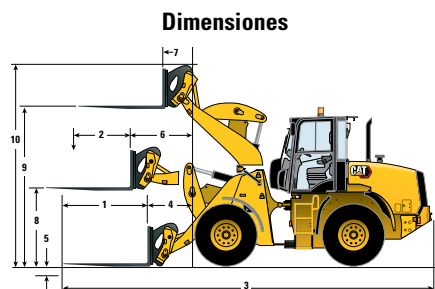

	Acoplador IT – portahorquillas de palés			Acoplador Fusion – portahorquillas de palés		
	910	914	920	914	920	Neumáticos 20.5" de la 920
<b>1</b> Longitud de punta de horquilla	1200 mm (3'11")	1200 mm (3'11")	1200 mm (3'11")	1201 mm (3'11")	1201 mm (3'11")	1201 mm (3'11")
<b>2</b> Centro de carga	600 mm (1'11")	600 mm (1'11")	600 mm (1'11")	500 mm (1'7")	500 mm (1'7")	500 mm (1'7")
<b>3</b> Longitud: total	6933 mm (22'8")	6942 mm (22'9")	7146 mm (23'5")	7081 mm (23'2")	7278 mm (23'10")	7278 mm (23'10")
Longitud: total (elevación alta)	7474 mm (24'6")	7495 mm (24'7")	7607 mm (24'11")	7605 mm (24'11")	7717 mm (25'3")	7717 mm (25'3")
<b>4</b> Alcance: Suelo	863 mm (2'9")	807 mm (2'7")	915 mm (3' 0")	947 mm (3'1")	1046 mm (3'5")	976 mm (3'1")
<b>5</b> Altura: mínima (parte inferior de las puntas)	78 mm (3,1")	51 mm (2")	23 mm (0,9")	177 mm (7")	149 mm (5,9")	79 mm 2,9"
<b>6</b> Alcance: Brazo nivelado	1525 mm (5'0")	1494 mm (4'10")	1592 mm (5'2")	1516 mm (4'11")	1612 mm (5'3")	1542 mm (5'0")
Alcance: pluma horizontal (elevación alta)	1940 mm (6'4")	1909 mm (6'3")	1945 mm (6'4")	1931 mm (6'4")	1964 mm (6'5")	1894 mm (6'2")
<b>7</b> Alcance: Elevación máxima	673 mm (2'2")	643 mm (2'1")	695 mm (2'3")	664 mm (2'2")	715 mm (2'4")	645 mm (2'1")
<b>8</b> Altura: pluma horizontal (parte superior de la punta)	1640 mm (5'4")	1688 mm (5'6")	1698 mm (5'6")	1562 mm (5'1")	1572 mm (5'1")	1642 mm (5'4")
<b>9</b> Altura: elevación máxima (parte superior de la punta)	3457 mm (11'4")	3485 mm (11'5")	3601 mm (11'9")	3358 mm (11'0")	3475 mm (11' 4")	3545 mm (11'8")
Altura: elevación máxima (parte superior de la punta, elevación alta)	3813 mm (12'6")	3838 mm (12'7")	3889 mm (12'9")	3712 mm (12'2")	3763 mm (12'4")	3833 mm (12'8")
<b>10</b> Altura: total	4401 mm (14'5")	4429 mm (14'6")	4545 mm (14'10")	4274 mm (14'0")	4390 mm (14'4")	4460 mm (14'8")
<b>11</b> Espacio mínimo entre horquillas	300 mm (0'11")	300 mm (0'11")	300 mm (0'11")	300 mm (0'11")	300 mm (0'11")	300 mm (0'11")
<b>12</b> Anchura del portahorquillas	1550 mm (5'1")	1550 mm (5'1")	1550 mm (5'1")	1550 mm (5'1")	1550 mm (5'1")	1550 mm (5'1")
<b>13</b> Espacio máximo entre horquillas	1526 mm (5'0")	1526 mm (5'0")	1526 mm (5'0")	1526 mm (5'0")	1526 mm (5'0")	1526 mm (5'0")
*Carga límite de equilibrio – recta; ISO 14397-1	4204 kg (9.264 lb)	4660 kg (10.270 lb)	5323 kg (11.732 lb)	4653 kg (10.256 lb)	5379 kg (11.855 lb)	5757 kg (12.687 lb)
*Carga límite de equilibrio – máquina completamente girada, ISO 14397-1	3526 kg (7.770 lb)	3909 kg (8.615 lb)	4540 kg (10.005 lb)	3892 kg (8.576 lb)	4578 kg (10.090 lb)	4908 kg (10.816 lb)
Peso de funcionamiento	7987 kg (17.603 lb)	8566 kg (18.880 lb)	9671 kg (21.313 lb)	8587 kg (18.926 lb)	9750 kg (21.489 lb)	10.366 kg (22.844 lb)
Porcentaje de carga nominal (% de punta completamente girada)						
**50 % de punta: SAE J1197	1763 kg (3.885 lb)	1955 kg (4.307 lb)	2270 kg (5.002 lb)	1946 kg (4.288 lb)	2289 kg (5.045 lb)	2454 kg (5.408 lb)
**60 % de punta: Terreno irregular EN474-3	2115 kg (4.662 lb)	2345 kg (5.169 lb)	2724 kg (6.003 lb)	2335 kg (5.146 lb)	2747 kg (6.054 lb)	2945 kg (6.489 lb)
**80 % de punta: Nivelado y firme EN474-3	2821 kg (6.216 lb)	3127 kg (6.892 lb)	3632 kg (8.004 lb)	3113 kg (6.861 lb)	3663 kg (8.072 lb)	3927 kg (8.652 lb)
Carga nominal (% de punta completamente girada) – Elevación alta:						
**50 % de punta: SAE J1197	1588 kg (3.499 lb)	1746 kg (3.847 lb)	2075 kg (4.572 lb)	1743 kg (3.840 lb)	2098 kg (4.623 lb)	2263 kg (4.986 lb)
**60 % de punta: Terreno irregular EN474-3	1905 kg (4.199 lb)	2095 kg (4.616 lb)	2490 kg (5.487 lb)	2091 kg (4.609 lb)	2517 kg (5.547 lb)	2715 kg (5.983 lb)
**80 % de punta: Nivelado y firme EN474-3	2540 kg (5.540 lb)	2793 kg (6.155 lb)	3320 kg (7.316 lb)	2788 kg (6.145 lb)	3356 kg (7.397 lb)	3620 kg (7.977 lb)

\*Cumple plenamente las secciones 1 a 6 de la norma ISO 14397-1:2007, que requieren una verificación del 2 % entre cálculos y comprobación.

\*\*Cumple plenamente las normas EN474-3 y SAE J1197.

Estas dimensiones corresponden a una máquina configurada con acoplador, protección estándar, un operador de 80 kg (176 lb), todos los líquidos llenos y neumáticos Michelin 15.5 R25 (L2) XTLA para 910 y Michelin 17.5 R25 (L2) XTLA para 914 y 920, excepto cuando se indique otra cosa.

# Especificaciones de la Pala de Ruedas 910/914/920

## Especificaciones de funcionamiento con brazo de manipulación de materiales IT

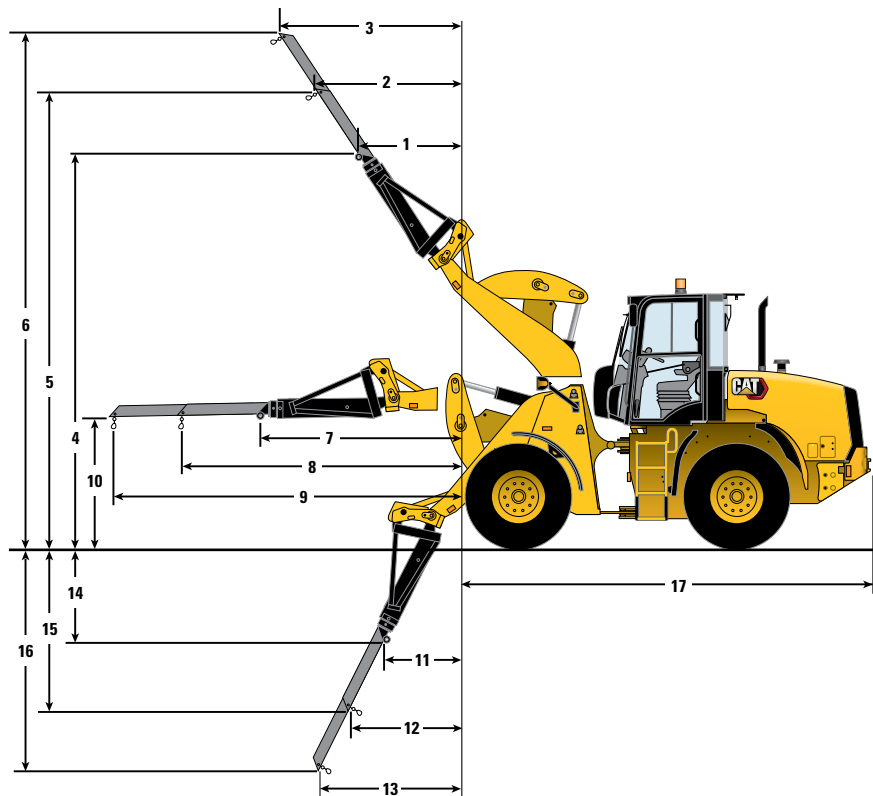

**Brazo de manipulación de materiales IT - Elevación estándar**

	910	914	920		910	914	920
<b>1</b>	1246 mm (4'1")	1213 mm (3'11")	1336 mm (4'4")	<b>10</b>	1784 mm (5'10")	1832 mm (6'0")	1842 mm (6'0")
<b>2</b>	1705 mm (5'7")	1673 mm (5'5")	1828 mm (5'11")	<b>11</b>	1415 mm (4'7")	1383 mm (4'6")	1611 mm (5'3")
<b>3</b>	2165 mm (7'1")	2133 mm (6'11")	2321 mm (7'7")	<b>12</b>	1962 mm (6'5")	1930 mm (6'3")	2198 mm (7'2")
<b>4</b>	5495 mm (18'0")	5510 mm (18'0")	5600 mm (18'4")	<b>13</b>	2510 mm (8'2")	2478 mm (8'1")	2787 mm (9'1")
<b>5</b>	6382 mm (20'11")	6390 mm (20'11")	6469 mm (21'2")	<b>14</b>	1649 mm (5'4")	1637 mm (5'4")	1538 mm (5'0")
<b>6</b>	7270 mm (23'10")	7271 mm (23'10")	7339 mm (24'0")	<b>15</b>	2485 mm (8'1")	2479 mm (8'1")	2345 mm (7'8")
<b>7</b>	3161 mm (10'4")	3129 mm (10'3")	3229 mm (10'7")	<b>16</b>	3321 mm (10'10")	3323 mm (10'10")	3154 mm (10'4")
<b>8</b>	4160 mm (13'7")	4128 mm (13'6")	4227 mm (13'10")	<b>17</b>	4870 mm (15'11")	4934 mm (16'2")	5031 mm (16'6")
<b>9</b>	5160 mm (16'11")	5128 mm (16'9")	5227 mm (17'1")				

	910	914	920
Peso de funcionamiento	7953 kg (17.528 lb)	8473 kg (18.675 lb)	9637 kg (21.239 lb)
Carga nominal* (50 % con punta completamente girada**, SAE J1197)			
Extensión mínima (7)	1267 kg (2.792 lb)	1393 kg (3.071 lb)	1652 kg (3.641 lb)
Extensión media (8)	992 kg (2.186 lb)	1093 kg (2.408 lb)	1304 kg (2.873 lb)
Extensión máxima (9)	817 kg (1.799 lb)	901 kg (1.985 lb)	1079 kg (2.377 lb)

\*Cumple plenamente las secciones 1 a 6 de la norma ISO 14397-1:2007, que requieren una verificación del 2 % entre cálculos y comprobación.

\*\*Cumple plenamente las normas EN474-3 y SAE J1197.

Estas dimensiones corresponden a una máquina configurada con implemento IT, un operador de 80 kg (176 lb), y neumáticos Michelin 15.5 R25 (L2) XTLA para 910 y Michelin 17.5 R25 (L2) XTLA para 914 y 920.



# Especificaciones adicionales de la Pala de Ruedas 910/914/920

## Equipos opcionales

	910				914				920				
	Peso de funcionamiento		Carga límite de equilibrio: completamente girada*		Peso de funcionamiento		Carga límite de equilibrio: completamente girada*		Peso de funcionamiento		Carga límite de equilibrio: completamente girada*		
	kg	lb	kg	lb	kg	lb	kg	lb	kg	lb	kg	lb	
<b>Cambio con opciones eliminadas:</b>													
Control de amortiguación	-37	-82	-36	-79	-37	-82	-36	-79	-37	-82	-36	-79	
Aire acondicionado	-96	-212	-94	-207	-96	-212	-94	-207	-96	-212	-95	-209	
Dirección secundaria	-32	-71	-30	-66	-32	-71	-30	-66	-32	-71	-31	-68	
Cabina a techo	-97	-214	-63	-139	-97	-214	-61	-134	-97	-214	-69	-152	
<b>Cambio con opciones añadidas:</b>													
Contrapeso para áridos	N/D	N/D	N/D	N/D	+280	+616	+409	+900	+280	+616	+438	+964	
De 3 válvulas a 4 válvulas	+47	+103	-46	-101	+47	+103	-46	-101	+47	+103	-46	-101	
Paquete para climas fríos	+25	+55	+37	+81	+25	+55	+37	+81	+25	+55	+81	+178	
Deflectores de guardabarros	+48	+106	+16	+35	+48	+106	+16	+35	+48	+106	+16	+35	
Protector puerta trasera	N/D	N/D	N/D	N/D	+60	+132	+97	+213	+60	+132	+97	+213	
Protector del cárter	+12	+26	+12	+26	+12	+26	+12	+26	+12	+26	+12	+26	
Protección eje motriz	+33	+73	+10	+22	+33	+73	+10	+22	+33	+73	+10	+22	
Protección enganche	+29	+64	+18	+40	+29	+64	+18	+40	+29	+64	+18	+40	
Protector del tren de potencia	+43	+95	+37	+81	+43	+95	+37	+81	+43	+95	+37	+81	

\* Cumple las secciones 1 a 5 de la norma ISO 14397-1:2007, que requieren una verificación del 2 % entre cálculos y comprobación.

## Opciones de neumáticos

	910				914				920					
	Goodyear 17.5-25 L2 SGL		Michelin 17.5R25 L2 XTLA		Nokian 17.5R25 L2 Snow		Michelin 17.5R25 L3 XHA2		Brawler 17.5X25 Liso		Michelin 20.5R25 L3 XHA2		Goodyear 20.5-25 L2 SGL	
	mm	pulg	mm	pulg	mm	pulg	mm	pulg	mm	pulg	mm	pulg	mm	pulg
Alturas verticales	+31	+1	+22	+1	+18	+1	+2	+1	+95	+4	+70	+3	+64	+3
Alcance: cucharón a 45°	-41	-2	-33	-1	-7	0	+1	0	-1,5	0	-75	-3	-82	-3
Anchura: sobre neumáticos	+60	+2	+62	+2	-13	-1	-7	0	-13	-1	+70	+3	+95	+4
Radio de giro: fuera de los neumáticos	-16	+1	-15	+1	-46	+2	-49	+2	-46	+2	-141	+4	-128	+4
	kg	lb	kg	lb	kg	lb	kg	lb	kg	lb	kg	lb	kg	lb
Carga límite de equilibrio – recta*	-10	-22	+50	+110	+390	+858	+77	+169	+1146	+2.521	+378	+832	+223	+492
Carga límite de equilibrio – completamente girada**	-8	-18	+44	+97	+366	+805	+72	+158	+1002	+2.204	+330	+726	+195	+430
Peso de funcionamiento	-12	-26	+80	+176	+244	+537	+48	+106	+1876	+4.127	+616	+1.355	+372	+818

\*Cumple plenamente las secciones 1 a 6 de la norma ISO 14397-1 (2007), que requieren una verificación del 2 % entre cálculos y comprobación.

\*\*Cumplimiento de la norma ISO 14397-1 (2007), secciones 1 a 5.

# Especificaciones de las Palas de Ruedas 910/914/920

## EQUIPOS ESTÁNDAR Y OPCIONALES

Los equipos estándar y opcionales pueden variar. Consulte a su distribuidor Cat para obtener más información.

TREN DE POTENCIA	910	914	920
Motor diésel Cat C3.6, cumple con Tier 4 Final de la EPA de EE. UU./fase V de la UE	●	●	●
Sistema de reducción de NOx de Caterpillar	●	●	●
Bomba eléctrica de combustible con filtro para partículas de 4 micrones	●	●	●
Ventilador de inversión automática	○	○	○
Transmisión hidrostática	●	●	●
Lubricación permanente en las juntas universales	●	●	●
Palanca tipo joystick para selección de marcha de avance – punto muerto – marcha atrás	●	●	●
Con diferenciales de bloqueo 100 % en la activación	●	●	●
Filtro de aire, junta radial, filtros dobles	●	●	●
Ventilador hidráulico de actuación proporcional a la demanda	●	●	●
Prefiltro extractor integrado	●	●	●
SISTEMA HIDRÁULICO	910	914	920
Caudal alto	○	○	○
Dos válvulas, una palanca tipo joystick	●	●	●
Tres válvulas, una palanca tipo joystick	○	○	○
Cuatro válvulas, una palanca con control auxiliar doble	○	○	○
Tomas de presión de diagnóstico	●	●	●
Orificio S•O•S, aceite hidráulico	●	●	●
Bomba de engranaje	●	○	○
Bomba de pistones de caudal variable	○	●	●
Tornillo para conectar líneas auxiliares	○	○	○
Presión para conectar líneas auxiliares	○	○	○
NORMAS REGIONALES (SEGÚN PROCEDA)	910	914	920
Alarma de marcha atrás	●	●	●
Calzos de cuchilla o diente del cucharón	●	●	●
Pegatinas, velocidad en carretera	●	●	●
Baliza	●	●	●
Reflectores, circulación por carretera	●	●	●
Cámara delantera (según proceda en la región)	○	○	○
Soporte de placa de matrícula (según proceda en la región)	●	●	●
● – Estándar   ○ – opcional   ○ – no disponible			

SISTEMA ELÉCTRICO	910	914	920
Alternador de 150 amperios sellado	●	●	●
Una batería de 1000 CCA sin mantenimiento	●	●	●
Batería de servicio pesado	○	○	○
Interruptor de desconexión de batería	●	●	●
Calentador del refrigerante del motor (120 V o 240 V)	○	○	○
Luces de trabajo y de carretera halógenas	●	●	●
Luces de trabajo y carretera LED	○	○	○
Mazo de cables del implemento	○	○	○
Product Link	●	●	●
Iluminación de la bahía del motor	○	○	○
CHASIS	910	914	920
Caja de herramientas con cerradura	○	○	○
Guardabarros delantero y plataforma trasera	●	●	●
Guardabarros delanteros y traseros	●	●	●
Guardabarros delanteros y traseros	○	○	○
Capó del motor con cerradura	●	●	●
Eganche de recuperación	●	●	●
Puntos de servicio con cerraduras de protección contra vandalismo	●	●	●
Protección del cárter	○	○	○
Protección del eje motriz	○	○	○
Protector luces delanteras	○	○	○
Protección del enganche	○	○	○
Protector del tren de potencia	○	○	○
Cámara de visión trasera con cabina	●	●	●
Protección capó trasero	○	○	○
Protecciones de las luces traseras	○	○	○
FLUIDOS	910	914	920
Refrigerante/anticongelante de larga duración, con protección a -36 °C (-33 °F)	●	●	●
Combustible para climas fríos	○	○	○
Aceite hidráulico Advanced HYDO™ 10	●	●	●
Aceite hidráulico biodegradable	○	○	○
● – Estándar   ○ – opcional   ○ – no disponible			

## EQUIPOS ESTÁNDAR Y OPCIONALES

Los equipos estándar y opcionales pueden variar. Consulte a su distribuidor Cat para obtener más información.

CABINA DEL OPERADOR	910	914	920
Protección ROPS/FOPS:			
– Techo	●	●	●
– Cabina	◐	◐	◐
Bloqueo de implemento	●	●	●
Controles electrohidráulicos del implemento	●	●	●
Indicadores:			
– Temperatura del refrigerante del motor	●	●	●
– Temperatura del aceite hidráulico	●	●	●
– Nivel de combustible	●	●	●
– Velocímetro	●	●	●
– Indicador de nivel de DEF	●	●	●
Pilotos de aviso:			
– Avería del sistema de emisiones	●	●	●
– Restricción del filtro de aire	●	●	●
– Baja presión de carga del freno	●	●	●
– Avería del motor	●	●	●
– Freno de estacionamiento aplicado	●	●	●
– Voltaje bajo del sistema eléctrico	●	●	●
– Derivación del filtro de aceite hidráulico	●	●	●
– Indicador de intervención	●	●	●
Asiento, mecánico, vinilo	●	●	●
Asiento, suspensión neumática, Deluxe	◐	◐	◐
Asiento, suspensión neumática, Deluxe Plus	◐	◐	◐
Calentador y sistema antiescarcha	●	●	●
Luna delantera tintada, vidrio laminado	●	●	●
Columna de dirección ajustable	●	●	●
Ventanilla trasera antiescarcha	●	●	●
Caja de almacenamiento con cerradura	●	●	●
Fuente de alimentación interna de 12 V y USB	●	●	●
Fuente de alimentación externa de 12 V	●	●	●
Calentador y aire acondicionado	◐	◐	◐

● – Estándar   ◐ – opcional   ○ – no disponible

CABINA DEL OPERADOR	910	914	920
Ajuste de teclado:			
– Fuerza de tracción ajustable	●	●	●
– Control de amortiguación	◐	◐	◐
– Modulación del implemento	●	●	●
– Agresividad Hystat	●	●	●
– Selección de cucharón/horquilla	◐	◐	●
– Mecanismos automáticos de parada de cucharón y horquilla, ajustables dentro de la cabina	◐	◐	●
Radio Cat	◐	◐	◐
Persiana trasera	◐	◐	◐
Sistema de seguridad	◐	◐	◐
Bloqueo y ajuste del acelerador	●	●	●
Cinturón de seguridad retráctil de alta visibilidad de 75 mm (3")	◐	◐	◐

PALA	910	914	920
Varillaje de barra en Z optimizado con elevación en paralelo	●	●	●
Elevación alta	◐	◐	◐
Amortiguación del cilindro	◐	◐	●
Portaherramientas integrado con bulón o interfaz ISO	◐	◐	◐
Acoplamiento Fusion	○	◐	◐

● – Estándar   ◐ – opcional   ○ – no disponible

Si desea más información sobre los productos Cat, los servicios de nuestros distribuidores o sobre cómo solucionar sus problemas profesionales, visite nuestra página web [www.cat.com](http://www.cat.com)

ASX98315  
Número de fabricación: 14A

©2021 Caterpillar. Reservados todos los derechos.

VisionLink es una marca comercial de Trimble Navigation Limited, registrada en Estados Unidos y en otros países.

Materiales y especificaciones sujetos a cambios sin previo aviso. Las máquinas que se muestran en este catálogo pueden incluir equipos opcionales. Consulte a su distribuidor Cat para conocer las opciones disponibles.

CAT, CATERPILLAR, LET'S DO THE WORK, sus respectivos logotipos, el color "Caterpillar Yellow", la imagen comercial de "Power Edge" y de Cat "Modern Hex", así como la identidad corporativa y de producto utilizadas en la presente, son marcas registradas de Caterpillar y no pueden utilizarse sin autorización.  
[www.cat.com](http://www.cat.com) [www.caterpillar.com](http://www.caterpillar.com)

